

USER'S MANUAL
BEDIENUNGSANLEITUNG
MANUEL D'UTILISATION
MANUAL DE USUARIO
INSTRUKCJA OBSŁUGI
MANUALE D'USO

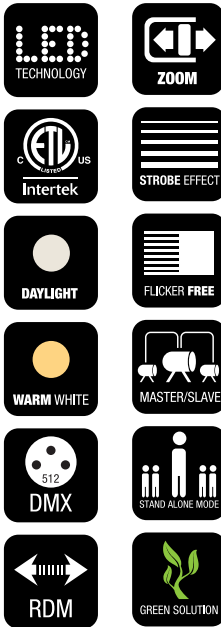

F2 T POLE OPERATED

TUNGSTEN LED FRESNEL SPOT LIGHT
CLF2TPO

F2 D POLE OPERATED

DAYLIGHT LED FRESNEL SPOT LIGHT
CLF2DPO

CONTENTS / INHALTSVERZEICHNIS / CONTENU / CONTENIDO / TREŚĆ / CONTENUTO

ENGLISH

PREVENTIVE MEASURES	3-4
INTRODUCTION	4
CONNECTIONS, OPERATING AND DISPLAY ELEMENTS	5-6
OPERATION	6-9
INSTALLATION, MOUNTING AND SETTING WITH OPERATING ROD	10
BARN DOOR AND FILTER FRAMES: INSTALLING/REMOVING & CLEANING LENSES	10
DMX TECHNOLOGY	11
TECHNICAL DATA	12
MANUFACTURER'S DECLARATIONS	13
DMX CONTROL	69

DEUTSCH

SICHERHEITSHINWEISE	14-15
EINFÜHRUNG	15
ANSCHLÜSSE, BEDIEN- UND ANZEIGEELEMENTE	16-17
BEDIENUNG	17-20
AUFSTELLUNG, MONTAGE UND EINSTELLEN PER BEDIENSTANGE	21
TORBLENDE UND FILTERRAHMEN MONTIEREN / DEMONTIEREN / LINSEN REINIGEN	21
DMX TECHNIK	22
TECHNISCHE DATEN	23
HERSTELLERERKLÄRUNGEN	24
DMX STEUERUNG	69

FRANCAIS

MESURES PRÉVENTIVES	25-26
INTRODUCTION	26-27
RACCORDEMENTS, ÉLÉMENTS DE COMMANDE ET D'AFFICHAGE	27-28
MODE D'EMPLOI	28-31
INSTALLATION, MONTAGE ET RÉGLAGE PAR BARRE DE RÉGLAGE	32
MONTAGE/DÉMONTAGE DU VOLET COUPE-FLUX ET DU CADRE POUR FILTRE /	
NETTOYAGE DES LENTILLES	32
TECHNOLOGIE DMX	33
CARACTÉRISTIQUES TECHNIQUES	34
DÉCLARATIONS DU FABRICANT	35
PILOTAGE DMX	69

ESPAÑOL

MEDIDAS DE SEGURIDAD	36-37
INTRODUCCIÓN	37-38
CONEXIONES, ELEMENTOS DE MANEJO Y ELEMENTOS DE VISUALIZACIÓN	38-39
FUNCIONAMIENTO	39-42
COLOCACIÓN, MONTAJE Y AJUSTE MEDIANTE BARRA	43
MONTAJE/DESMONTAJE DE LA VISERA Y EL PORTAFILTROS /	
LIMPIEZA DE LAS LENTES	43
TECNOLOGÍA DMX	44
DATOS TÉCNICOS	45
DECLARACIONES DEL FABRICANTE	46
CONTROL DMX	69

POLSKI

ŚRODKI OSTROŻNOŚCI	47-48
WPROWADZENIE	48-49
GNIAZDA, ELEMENTY OBSŁUGI I WSKAŹNIKI	49-50
OBŚŁUGA	50-53
INSTALACJA, MONTAŻ I REGULACJA ZA POMOCĄ DRAŻKA STERUJĄCEGO	54
MONTAŻ WRÓT REFLEKTORA I RAMKI FILTRA / DEMONTAŻ /	
CZYSZCZENIE SOCZEWEK	54
TECHNIKA DMX	55
DANE TECHNICZNE	56
OŚWIADCZENIA PRODUCENTA	57
STEROWANIE DMX	69

ITALIANO

MISURE PRECAUZIONALI	58-59
INTRODUZIONE	59-60
RACCORDI, ELEMENTI DI COMANDO E DI VISUALIZZAZIONE	60-61
UTILIZZO	61-64
INSTALLAZIONE, MONTAGGIO E IMPOSTAZIONE TRAMITE ASTA DI COMANDO	65
MONTAGGIO E SMONTAGGIO DEL PARALUCE E DEL PORTAFILTRO / PULIZIA DELLE LENTI	65
TECNOLOGIA DMX	66
DATI TECNICI	67
DICHIARAZIONI DEL PRODUTTORE	68
CONTROLLO DMX	69

YOU'VE MADE THE RIGHT CHOICE!

We have designed this product to operate reliably over many years. Please read this User's Manual carefully, so that you can begin making optimum use of your Cameo Light product quickly. Learn more about Cameo Light on our website WWW.CAMEOLIGHT.COM.

PREVENTIVE MEASURES

1. Please read these instructions carefully.
2. Keep all information and instructions in a safe place.
3. Follow the instructions.
4. Observe all safety warnings. Never remove safety warnings or other information from the equipment.
5. Use the equipment only in the intended manner and for the intended purpose.
6. Use only sufficiently stable and compatible stands and/or mounts (for fixed installations). Make certain that wall mounts are properly installed and secured. Make certain that the equipment is installed securely and cannot fall down.
7. During installation, observe the applicable safety regulations for your country.
8. Never install and operate the equipment near radiators, heat registers, ovens or other sources of heat. Make certain that the equipment is always installed so that it is cooled sufficiently and cannot overheat.
9. Never place sources of ignition, e.g., burning candles, on the equipment.
10. Ventilation slits must not be blocked.
11. This appliance is designed exclusively for indoor use, do not use this equipment in the immediate vicinity of water (does not apply to special outdoor equipment - in this case, observe the special instructions noted below). Do not expose this equipment to flammable materials, fluids or gases.
12. Make certain that dripping or splashed water cannot enter the equipment. Do not place containers filled with liquids, such as vases or drinking vessels, on the equipment.
13. Make certain that objects cannot fall into the device.
14. Use this equipment only with the accessories recommended and intended by the manufacturer.
15. Do not open or modify this equipment.
16. After connecting the equipment, check all cables in order to prevent damage or accidents, e.g., due to tripping hazards.
17. During transport, make certain that the equipment cannot fall down and possibly cause property damage and personal injuries.
18. If your equipment is no longer functioning properly, if fluids or objects have gotten inside the equipment or if it has been damaged in another way, switch it off immediately and unplug it from the mains outlet (if it is a powered device). This equipment may only be repaired by authorized, qualified personnel.
19. Clean the equipment using a dry cloth.
20. Comply with all applicable disposal laws in your country. During disposal of packaging, please separate plastic and paper/cardboard.
21. Plastic bags must be kept out of reach of children.

FOR EQUIPMENT THAT CONNECTS TO THE POWER MAINS:

22. CAUTION: If the power cord of the device is equipped with an earthing contact, then it must be connected to an outlet with a protective ground. Never deactivate the protective ground of a power cord.
23. If the equipment has been exposed to strong fluctuations in temperature (for example, after transport), do not switch it on immediately. Moisture and condensation could damage the equipment. Do not switch on the equipment until it has reached room temperature.
24. Before connecting the equipment to the power outlet, first verify that the mains voltage and frequency match the values specified on the equipment. If the equipment has a voltage selection switch, connect the equipment to the power outlet only if the equipment values and the mains power values match. If the included power cord or power adapter does not fit in your wall outlet, contact your electrician.
25. Do not step on the power cord. Make certain that the power cable does not become kinked, especially at the mains outlet and/or power adapter and the equipment connector.
26. When connecting the equipment, make certain that the power cord or power adapter is always freely accessible. Always disconnect the equipment from the power supply if the equipment is not in use or if you want to clean the equipment. Always unplug the power cord and power adapter from the power outlet at the plug or adapter and not by pulling on the cord. Never touch the power cord and power adapter with wet hands.
27. Whenever possible, avoid switching the equipment on and off in quick succession because otherwise this can shorten the useful life of the equipment.
28. IMPORTANT INFORMATION: Replace fuses only with fuses of the same type and rating. If a fuse blows repeatedly, please contact an authorised service centre.
29. To disconnect the equipment from the power mains completely, unplug the power cord or power adapter from the power outlet.
30. If your device is equipped with a Volex power connector, the mating Volex equipment connector must be unlocked before it can be removed. However, this also means that the equipment can slide and fall down if the power cable is pulled, which can lead to personal injuries and/or other damage. For this reason, always be careful when laying cables.
31. Unplug the power cord and power adapter from the power outlet if there is a risk of a lightning strike or before extended periods of disuse.
32. The device must only be installed in a voltage-free condition (disconnect the mains plug from the mains).
33. Dust and other debris inside the unit may cause damage. The unit should be regularly serviced or cleaned (no guarantee) depending on ambient conditions (dust etc., nicotine, fog) by qualified personnel to prevent overheating and malfunction.
34. Please keep a distance of at least 0.5 m to any combustible materials.
35. Use only the supplied power cable to connect the device to the mains power supply.

**CAUTION:**

To reduce the risk of electric shock, do not remove cover (or back). There are no user serviceable parts inside. Maintenance and repairs should be exclusively carried out by qualified service personnel.



The warning triangle with lightning symbol indicates dangerous uninsulated voltage inside the unit, which may cause an electrical shock.



The warning triangle with exclamation mark indicates important operating and maintenance instructions.



The housing surface of the spotlight can heat up to temperatures as high as 70 °C in regular use. Ensure that it is not possible to come into contact with the housing unintentionally. Always allow sufficient time for the lamp to cool down before dismantling, carrying out maintenance work or charging etc.



Warning! This device is designed for use below 2000 metres in altitude.



Warning! This product is not intended for use in tropical climates.



Caution! Intense LED light source! Risk of eye damage. Do not look into the light source.

CAUTION! IMPORTANT INFORMATION ABOUT LIGHTING PRODUCTS!

1. The product has been developed for professional use in the field of event technology and is not suitable as household lighting.
2. Do not stare, even temporarily, directly into the light beam.
3. Do not look at the beam directly with optical instruments such as magnifiers.
4. Strobe effects may cause epileptic seizures in sensitive people! People with epilepsy should definitely avoid places where strobe effects are used.

INTRODUCTION**CONTROL FUNCTIONS**

1-channel, 2-channel 1, 2-channel 2, 3-channel, 4-channel and 5-channel DMX-functions

Master/Slave operation

Standalone functions

FEATURES

15–40° beam angle, manual zoom. 200 mm Fresnel zoom lens, pan and tilt can be adjusted with the operating rod. Adjustable PWM frequency (flicker-free). DMX-512 control. RDM-enabled. Manual control. Quicklight function. 4 dimmer curves. 16-bit dimming. Master/slave operation. Extremely quiet operation due to combined heat pipe and fan cooling. Operating voltage 100-240 V AC 50/60 Hz. Power consumption 220 W. Mounting bracket, filter frames and 8-way barn door included.

LIGHT SOURCE CLF2T

1 x high-power 240 W Tungsten LED (warm white).

LIGHT SOURCE CLF2D

1 x high-power 240 W daylight LED.

Both spotlights feature the RDM standard (remote device management). Remote device management allows the user to view status and configuration of RDM terminals via an RDM-capable controller.

CONNECTIONS, OPERATING AND DISPLAY ELEMENTS

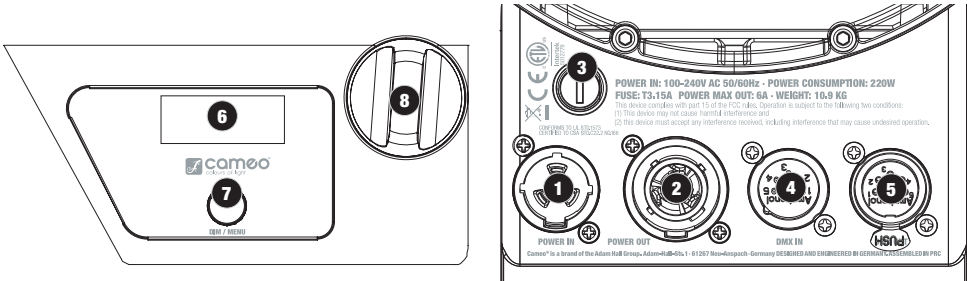

1 POWER IN

TRUE1 compatible mains input socket. Operating voltage 100–240 V AC/50–60 Hz.

2 POWER OUT

TRUE1 compatible mains output socket for power supply to additional CAMEO spotlights. Ensure that the total current consumption of all connected devices does not exceed the value specified on the device in amperes (A).

3 FUSE

Fuse holder for 5 x 20mm micro fuses. **IMPORTANT:** Replace the fuse only with a fuse of the same type and value (T3,15A/250V). In the event of repeated fuse failure, please contact an authorised service centre.

4 DMX IN

Male 5-pin XLR socket for connection to a DMX control device (e.g. DMX console).

5 DMX OUT

Female 5-pin XLR socket for sending the DMX control signal.

6 OLED DISPLAY

Displays currently active mode and the menu items in the Edit menu.

7 DIM/MENU

Rotary-push encoder for the adjustment and control of the spotlight.

DIM – If one of the DMX modes is enabled and there is no DMX signal to the device, the encoder serves as master dimmer control and you can set the brightness of the spotlight with values from 000 to 255 by turning the encoder (Quicklight).

Quicklight
000-255

MENU – Push the encoder to access the main menu and select menu items by turning the encoder.

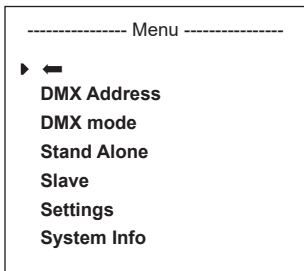

8 ZOOM

The calibration control for manually setting the beam angle is located on the right side of the housing. Directly opposite, on the housing, is the yellow operating knob for manually setting the beam angle with the operating rod (when truss mounted). The calibration control and the drive unit for an operating rod are mechanically connected. Turn the calibration control or yellow operating knob to adjust the beam angle of the spotlight continuously from 40° to 15°. A rack and pinion system moves the zoom tube with the Fresnel lens in and out of the housing. The further the zoom tube protrudes from the housing, the smaller the beam angle. A stop mechanism prevents the tube from becoming detached from the housing.

OPERATION

TIPS

- As soon as the spotlight is correctly connected to the power supply, the following will be displayed in succession: "Welcome to Cameo", the model name and the software version. After this process, the lamp is ready for operation and starts in the previously enabled mode.
- If one of the DMX modes or slave mode is enabled and there is no control signal at the DMX input, the characters in the display will start to flash.
- If no input is made within approximately 30 seconds, the currently activated mode is automatically shown in the display (main display).

MAIN DISPLAY

The main display shows the currently activated mode (in the example DMX mode with DMX start address 001).

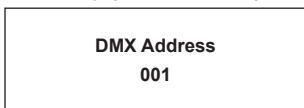

SETTING DMX START ADDRESS (DMX ADDRESS)

Press the encoder to access the main menu. Rotate the encoder to select the menu item "DMX Address" (left arrow) and confirm by pushing the encoder. You can now configure the DMX start address as required by rotating the encoder (the highest value depends on the selected DMX mode). Confirm the entry by pushing the encoder. Select the arrow symbol at the top of the menu for "back" and push the encoder to return to the main display. The main display is activated automatically if no input is made within approximately 30 seconds. DMX mode is automatically activated when setting the DMX start address.

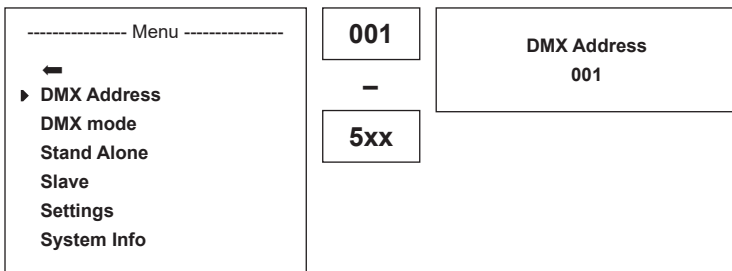

CONFIGURING DMX MODE (DMX Mode)

Press the encoder to access the main menu. Rotate the encoder to select the menu item "DMX Mode" (left arrow) and confirm by pushing the encoder. You can now select the desired DMX mode by rotating the encoder (5CH, 4CH, 3CH, 2CH 2, 2CH 1, 1CH). Confirm the selection by pushing the encoder. Select the arrow symbol at the top of the menu for "back" and push the encoder to return to the main display. The main display is activated automatically if no input is made within approximately 30 seconds. Tables with the channel assignment of the different DMX modes can be found in these instructions under DMX CONTROL.

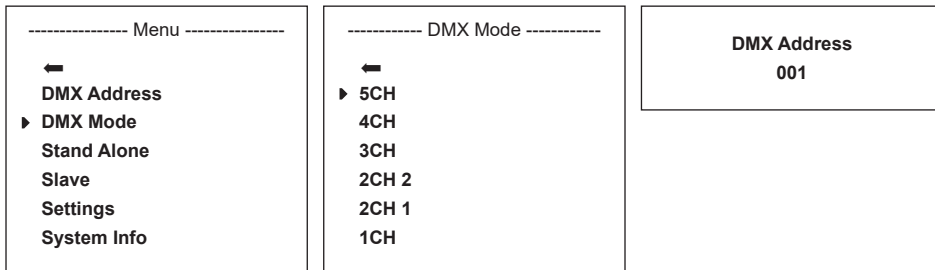

STATIC MODE

Press the encoder to access the main menu. Rotate the encoder to select the menu item "Stand Alone" (left arrow) and confirm by pushing the encoder. Now select the submenu item "Dimmer" and confirm by pushing the encoder and rotate the encoder to set the desired brightness with values between 000 (blackout) and 255 (maximum brightness). Confirm your entry by pressing the encoder. A stroboscopic effect can now be activated as required and set in the same way (strobe value 000 = strobe off. Value 001 = lowest flash frequency. Value 255 = highest flash frequency). Now select the arrow symbol for "back" at the top of the submenu. Push the encoder and access the main menu in the same way to return to the main display.

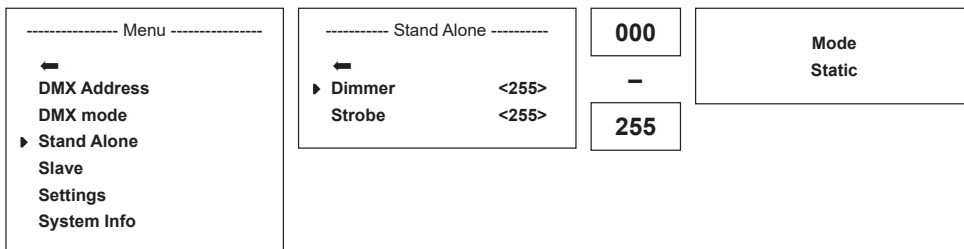

SLAVE MODE

Press the encoder to access the main menu. Rotate the encoder to select the menu item "Slave" (left arrow) and confirm by pushing the encoder. Slave mode is now enabled, and the main display is automatically displayed. Connect the slave and the master units (same model) with a DMX cable and enable the standalone mode static on the master unit. Now the slave unit will follow the master unit.

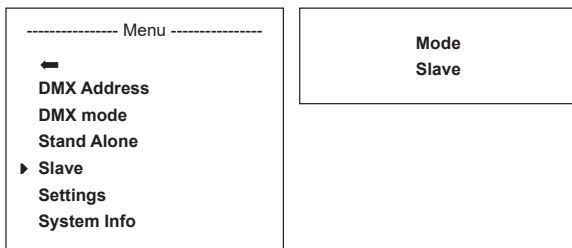

DEVICE SETTINGS (Settings)

Press the encoder to access the main menu. Rotate the encoder to select the menu item "Settings" (left arrow) and confirm by pushing the encoder. This will take you to the submenu for setting the submenu items (see table, rotate the encoder to select and push the encoder to confirm selection). Now select the arrow symbol for "back" at the top of the submenu. Push the encoder and access the main menu in the same way to return to the main display. The main display is activated automatically if no input is made within approximately 30 seconds.

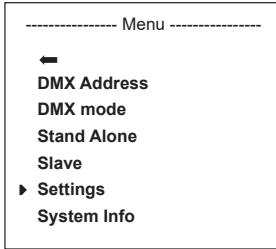

Settings				
Display Reverse	=	Flip display	←	Back
			On	Rotate display by 180° (e.g. for overhead installation)
			Off	No display rotation
Display Backlight	=	Display lighting	←	Back
			On	On permanently
			Off	Deactivation after approximately 1 minute of inactivity
DMX Fail	=	operating status with DMX signal fault	←	Back
			Hold	Last command is retained
			Blackout	Activates blackout
			Full On	Spotlight switches to full on
			Stand Alone	Spotlight switches to stand-alone mode
Dimmer Curve	=	dimmer curve	←	Back
			Linear	Light intensity increases linearly with DMX value
			Exponential	Light intensity can be finely adjusted at lower DMX values and broadly adjusted at higher DMX values
			Logarithmic	Light intensity can be broadly adjusted at lower DMX values and finely adjusted at higher DMX values
			S-Curve	Light intensity can be finely adjusted at lower and higher DMX values and broadly adjusted at medium DMX values
Dimmer Response	=	Dimmer response	←	Back
			LED	Lamp responds abruptly to changes in DMX value
			Halogen	Lamp behaves like a halogen spotlight with soft brightness changes
LED PWM Frequency	=	LED PWM frequency	←	Back
			800Hz / 1200Hz / 2000Hz / 3600Hz / 12kHz / 25kHz	Configuration of LED PWM frequency

Fan	=	Adjusts fan speed	←	Back
			Auto	Automatic fan speed control
			Max Intensity	Maximum fan power for maximum brightness
			Low Noise	Extra quiet fan with reduced brightness
Factory Reset	=	resets to factory setting	←	Back
			Reset Now!	reset to factory settings

Dimmer curves

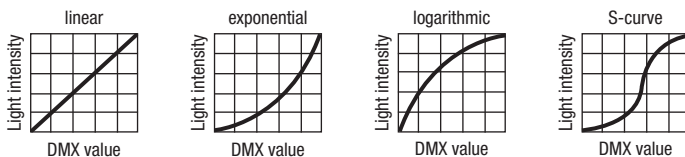

SYSTEM INFORMATION (System Info)

Press the encoder to access the main menu. Rotate the encoder to select the menu item "System info" (left arrow) and confirm by pushing the encoder. This will take you to the submenu for selecting the submenu items (see table, rotate the encoder to select and push the encoder to confirm selection). Now select the arrow symbol for "back" at the top of the submenu. Push the encoder and access the main menu in the same way to return to the main display. The main display is activated automatically if no input is made within approximately 30 seconds.

----- Menu -----
←
DMX Address
DMX mode
Stand Alone
Slave
Settings
▶ System Info

System Info				
Firmware	=	Displays device firmware	Main CPU	Vx.xx
Temperature	=	Displays temperature of LED unit	←	Back
			LED	xx°C / xx°F
			Unit	°C (= display in degrees Celsius) °F (= display in degrees Fahrenheit)
Operation Hours	=	Displays operating time	xx:xx h	Displays total operating time in hours and minutes

INSTALLATION, MOUNTING AND SETTING WITH OPERATING ROD

Thanks to its four plastic feet, the spotlight can be positioned in a suitable location on a level surface. Mounting to a truss is possible using the built-in 28 mm TV spigot (A) and a suitable TV truss clamp (not supplied). Ensure firm connections and secure the spotlight by attaching a suitable safety cable to the point intended for this purpose on top of the housing (B). Use the side-mounted yellow operating knob (C) to set the beam angle (zoom) with an operating rod. The blue operating knob (D) is for setting the beam direction on the horizontal axis (pan) and the white operating knob (E) is for setting the beam direction on the vertical axis (tilt). The slip clutch in the drive unit for adjusting tilt can be set with a 6 mm hex tool (F).



Important safety information Overhead installation requires extensive experience, which includes calculating the limit values of the working load of the installation material to be used and regular safety inspections of all installation material and spotlights. If you do not have these qualifications, do not attempt to carry out the installation yourself; contact a professional company.



BARNDOOR AND FILTER FRAMES: INSTALLING/REMOVING & CLEANING LENSES

Fully disconnect the device from the mains. To install or remove the barn door and the filter frame, please push the spring-loaded locking pin (A) of the bracket so that it folds upwards. Then return the bracket to its original position so that the locking pin re-engages. The Fresnel lens (B) is in a rubber frame and the glass lens (C) is located behind it. These can be cleaned by folding the bracket upwards (as previously described) and removing the Fresnel lens, with the rubber frame, upwards out of the angle brackets. Clean the Fresnel lens with a moist, lint-free cloth and the glass lens with a special lens cloth. Now place the Fresnel lens in front of the glass lens and fold the bracket back downward until the locking pin engages.



DMX TECHNOLOGY

DMX-512

DMX (Digital Multiplex) is the designation for a universal transmission protocol for communications between corresponding devices and controllers. A DMX controller sends DMX data to the connected DMX device(s). The DMX data is always transmitted as a serial data stream that is forwarded from one connected device to the next via the "DMX IN" and "DMX OUT" connectors (XLR plug-type connectors) that are found on every DMX-capable device, provided the maximum number of devices does not exceed 32 units. The last device in the chain needs to be equipped with a terminator (terminating resistor).



DMX CONNECTION

DMX is the common "language" via which a very wide range of types and models of equipment from various manufacturers can be connected with one another and controlled via a central controller, provided that all of the devices and the controller are DMX compatible. For optimum data transmission, it is necessary to keep the connecting cables between the individual devices as short as possible. The order in which the devices are integrated in the DMX network has no influence on the addresses. Thus the device with the DMX address 1 can be located at any position in the (serial) DMX chain: at the beginning, at the end or somewhere in the middle. If the DMX address 1 is assigned to a device, the controller "knows" that it should send all data allocated to address 1 to this device regardless of its position in the DMX network.

SERIAL CONNECTION OF MULTIPLE LIGHTS

1. Connect the male XLR connector (3-pin or 5-pin) of the DMX cable to the DMX output (female XLR socket) of the first DMX device (e.g. DMX-Controller).
2. Connect the female 3-pin XLR connector of the DMX cable connected to the first projector to the DMX input (male 3-pin socket) of the next DMX device. In the same way, connect the DMX output of this device to the DMX input of the next device and repeat until all devices have been connected. Please note that as a rule, DMX devices are connected in series and connections cannot be shared without active splitters. The maximum number of DMX devices in a DMX chain should not exceed 32 units.

The Adam Hall 3 STAR, 4 STAR, and 5 STAR product ranges include an extensive selection of suitable cables.

DMX CABLES

When fabricating your own cables, always observe the illustrations on this page. Never connect the shielding of the cable to the ground contact of the plug, and always make certain that the shielding does not come into contact with the housing of the XLR plug. If the shielding is connected to the ground, this can lead to short-circuiting and system malfunctions.

Pin Assignment

DMX cable with 3-pin XLR connectors:

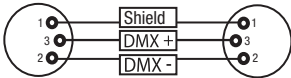

DMX cable with 5-pin XLR connectors (pin 4 and 5 are not used):

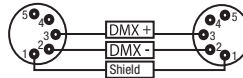

DMX TERMINATORS (TERMINATING RESISTORS)

To prevent system errors, the last device in a DMX chain needs to be equipped with a terminating resistor (120 ohm, 1/4 Watt).

3-pin XLR connector with a terminating resistor: K3DMXT3

5-pin XLR connector with a terminating resistor: K3DMXT5

Pin Assignment

3-pin XLR connector:

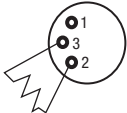

5-pin XLR connector:

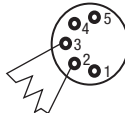

DMX ADAPTER

The combination of DMX devices with 3-pin connectors and DMX devices with 5-pin connectors in a DMX chain is possible with suitable adapters.

Pin Assignment

DMX Adapter 5-pin XLR male to 3-pin XLR female: K3DGF0020

Pins 4 and 5 are not used.

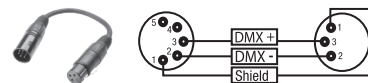

Pin Assignment

DMX Adapter 3-pin XLR male to 5-pin XLR female: K3DHM0020

Pins 4 and 5 are not used.

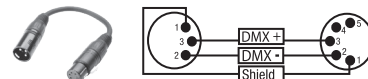

TECHNICAL DATA

Product number:	CLF2TPO	CLF2DPO
Product type:	LED spotlight	LED spotlight
Type:	Rod-operable Fresnel spotlight with zoom function	Rod-operable Fresnel spotlight with zoom function
Colour spectrum:	Tungsten (warm white) 3200 K	Daylight 5400 K
CRI:	97	96
Number of LEDs:	1	1
LED type:	240 W	240 W
LED PWM frequency:	800 Hz, 1200 Hz, 2000 Hz, 3600 Hz, 12 kHz, 25 kHz (adjustable)	800 Hz, 1200 Hz, 2000 Hz, 3600 Hz, 12 kHz, 25kHz (adjustable)
Beam angle:	15–40°	15–40°
DMX input:	5-pin male XLR	5-pin male XLR
DMX output:	5-pin female XLR	5-pin female XLR
DMX mode:	1-channel, 2-channel 1, 2-channel 2, 3-channel 4-channel, 5-channel	1-channel, 2-channel 1, 2-channel 2, 3-channel 4-channel, 5-channel
DMX functions:	Dimmer, dimmer fine, strobe, dimmer curve, dimmer response, PWM frequency, fan setting	Dimmer, dimmer fine, strobe, dimmer curve, dimmer response, PWM frequency, fan setting
System settings:	Display flip, display lighting On/Off, DMX fail, dimmer curves, dimmer response, PWM frequency, fan setting, factory reset	Display flip, display lighting On/Off, DMX fail, dimmer curves, dimmer response, PWM frequency, fan setting, factory reset
Control:	DMX512, RDM-enabled	DMX512, RDM-enabled
Standalone functions:	Dimmer, strobe, master/slave	Dimmer, strobe, master/slave
Operating controls:	DIM/MENU rotary-push encoder, manual zoom, operating knob for operating rod for zoom, pan and tilt	DIM/MENU rotary-push encoder, manual zoom, operating knob for operating rod for zoom, pan and tilt
Display elements:	OLED display	OLED display
Operating voltage:	100–240 V AC/50–60 Hz	100–240 V AC/50–60 Hz
Power consumption:	220 W	220 W
Luminous flux:	14,000 lm	15,000 lm
Power supply connection:	INPUT: TRUE1 compatible OUTPUT: TRUE1 compatible (max. 6 A)	INPUT: TRUE1 compatible OUTPUT: TRUE1 compatible (max. 6 A)
Fuse:	T3, 15A / 250 V (5 x 20 mm)	T3, 15A / 250 V (5 x 20 mm)
Ambient temperature (in operation):	0–40°C	0–40°C
Relative air humidity:	< 80 %, non-condensing	< 80 %, non-condensing
Risk group:	RG1	RG1
Housing material:	Die-cast metal	Die-cast metal
Housing colour:	Black	Black
Housing cooling:	Temperature-controlled fan + heat pipe	Temperature-controlled fan + heat pipe
Dimensions (W x H x D, with operating knobs, without bracket and barn doors):	350 x 290 x 320 mm	350 x 290 x 320 mm
Weight:	10.9 kg	10.9 kg
Additional features:	200 mm Fresnel lens. Mounting bracket with integrated 28 mm TV spigot Power cable, filter frames, 8-way barn doors and mounting bracket supplied. Manual zoom	200 mm Fresnel lens. Mounting bracket with integrated 28 mm TV spigot. Power cable, filter frames, 8-way barn doors and mounting bracket supplied. Manual zoom

MANUFACTURER'S DECLARATIONS

MANUFACTURER'S WARRANTY & LIMITATIONS OF LIABILITY

You can find our current warranty conditions and limitations of liability at: https://cdn-shop.adamhall.com/media/pdf/Manufacturers-Declarations-CAMEO_DE_EN_ES_FR.pdf. To request warranty service for a product, please contact Adam Hall GmbH, Adam-Hall-Str. 1, 61267 Neu Anspach / Email: Info@adamhall.com / +49 (0)6081 / 9419-0.



CORRECT DISPOSAL OF THIS PRODUCT

(valid in the European Union and other European countries with a differentiated waste collection system)

■ This symbol on the product, or on its documents indicates that the device may not be treated as household waste. This is to avoid environmental damage or personal injury due to uncontrolled waste disposal. Please dispose of this product separately from other waste and have it recycled to promote sustainable economic activity. Household users should contact either the retailer where they purchased this product, or their local government office, for details on where and how they can recycle this item in an environmentally friendly manner. Business users should contact their supplier and check the terms and conditions of the purchase contract. This product should not be mixed with other commercial waste for disposal.

FCC STATEMENT

This device complies with Part 15 of the FCC Rules. Operation is subject to the following two conditions:

- (1) This device may not cause harmful interference, and
- (2) This device must accept any interference received, including interference that may cause undesired operation

CE Compliance

Adam Hall GmbH states that this product meets the following guidelines (where applicable):

R&TTE (1999/5/EC) or RED (2014/53/EU) from June 2017

Low voltage directive (2014/35/EU)

EMV directive (2014/30/EU)

RoHS (2011/65/EU)

The complete declaration of conformity can be found at www.adamhall.com.

Furthermore, you may also direct your enquiry to info@adamhall.com.

SIE HABEN DIE RICHTIGE WAHL GETROFFEN!

Dieses Gerät wurde unter hohen Qualitätsanforderungen entwickelt und gefertigt, um viele Jahre einen reibungslosen Betrieb zu gewährleisten. Bitte lesen Sie diese Bedienungsanleitung sorgfältig, damit Sie Ihr neues Produkt von Cameo Light schnell und optimal einsetzen können. Weitere Informationen über Cameo Light erhalten Sie auf unserer Website WWW.CAMEOLIGHT.COM.

SICHERHEITSHINWEISE

1. Lesen Sie diese Anleitung bitte sorgfältig durch.
2. Bewahren Sie alle Informationen und Anleitungen an einem sicheren Ort auf.
3. Befolgen Sie die Anweisungen.
4. Beachten Sie alle Warnhinweise. Entfernen Sie keine Sicherheitshinweise oder andere Informationen vom Gerät.
5. Verwenden Sie das Gerät nur in der vorgesehenen Art und Weise.
6. Verwenden Sie ausschließlich stabile und passende Stative bzw. Befestigungen (bei Festinstallationen). Stellen Sie sicher, dass Wandhalterungen ordnungsgemäß installiert und gesichert sind. Stellen Sie sicher, dass das Gerät sicher installiert ist und nicht herunterfallen kann.
7. Beachten Sie bei der Installation die für Ihr Land geltenden Sicherheitsvorschriften.
8. Installieren und betreiben Sie das Gerät nicht in der Nähe von Heizkörpern, Wärmespeichern, Öfen oder sonstigen Wärmequellen. Sorgen Sie dafür, dass das Gerät immer so installiert ist, dass es ausreichend gekühlt wird und nicht überhitzt kann.
9. Platzieren Sie keine Zündquellen wie z.B. brennende Kerzen auf dem Gerät.
10. Lüftungsschlitze dürfen nicht blockiert werden.
11. Das Gerät wurde ausschließlich für die Verwendung in Innenräumen entwickelt, betreiben Sie das Gerät nicht in unmittelbarer Nähe von Wasser (gilt nicht für spezielle Outdoor Geräte - beachten Sie in diesem Fall bitte die im Folgenden vermerkten Sonderhinweise). Bringen Sie das Gerät nicht mit brennbaren Materialien, Flüssigkeiten oder Gasen in Berührung.
12. Sorgen Sie dafür, dass kein Tropf- oder Spritzwasser in das Gerät eindringen kann. Stellen Sie keine mit Flüssigkeit gefüllten Behältnisse wie Vasen oder Trinkgefäße auf das Gerät.
13. Sorgen Sie dafür, dass keine Gegenstände in das Gerät fallen können.
14. Betreiben Sie das Gerät nur mit dem vom Hersteller empfohlenen und vorgesehenen Zubehör.
15. Öffnen Sie das Gerät nicht und verändern Sie es nicht.
16. Überprüfen Sie nach dem Anschluss des Geräts alle Kabelwege, um Schäden oder Unfälle, z. B. durch Stolperfallen zu vermeiden.
17. Achten Sie beim Transport darauf, dass das Gerät nicht herunterfallen und dabei möglicherweise Sach- und Personenschäden verursachen kann.
18. Wenn Ihr Gerät nicht mehr ordnungsgemäß funktioniert, Flüssigkeiten oder Gegenstände in das Geräterinnere gelangt sind, oder das Gerät anderweitig beschädigt wurde, schalten Sie es sofort aus und trennen es von der Netzsteckdose (sofern es sich um ein aktives Gerät handelt). Dieses Gerät darf nur von autorisiertem Fachpersonal repariert werden.
19. Verwenden Sie zur Reinigung des Geräts ein trockenes Tuch.
20. Beachten Sie alle in Ihrem Land geltenden Entsorgungsgesetze. Trennen Sie bei der Entsorgung der Verpackung bitte Kunststoff und Papier bzw. Kartonagen voneinander.
21. Kunststoffbeutel müssen außer Reichweite von Kindern aufbewahrt werden.

BEI GERÄTEN MIT NETZANSCHLUSS:

22. **ACHTUNG:** Wenn das Netzkabel des Geräts mit einem Schutzkontakt ausgestattet ist, muss es an einer Steckdose mit Schutzleiter angeschlossen werden. Deaktivieren Sie niemals den Schutzleiter eines Netzkabels.
23. Schalten Sie das Gerät nicht sofort ein, wenn es starken Temperaturschwankungen ausgesetzt war (beispielsweise nach dem Transport). Feuchtigkeit und Kondensat könnten das Gerät beschädigen. Schalten Sie das Gerät erst ein, wenn es Zimmertemperatur erreicht hat.
24. Bevor Sie das Gerät an die Steckdose anschließen, prüfen Sie zuerst, ob die Spannung und die Frequenz des Stromnetzes mit den auf dem Gerät angegebenen Werten übereinstimmen. Verfügt das Gerät über einen Spannungswahlschalter, schließen Sie das Gerät nur an die Steckdose an, wenn die Geräterwerte mit den Werten des Stromnetzes übereinstimmen. Wenn das mitgelieferte Netzkabel bzw. der mitgelieferte Netzadapter nicht in Ihre Netzsteckdose passt, wenden Sie sich an Ihren Elektriker.
25. Treten Sie nicht auf das Netzkabel. Sorgen Sie dafür, dass spannungsführende Kabel speziell an der Netzbuchse bzw. am Netzadapter und der Gerätebuchse nicht geknickt werden.
26. Achten Sie bei der Verkabelung des Geräts immer darauf, dass das Netzkabel bzw. der Netzadapter stets frei zugänglich ist. Trennen Sie das Gerät stets von der Stromzuführung, wenn das Gerät nicht benutzt wird, oder Sie das Gerät reinigen möchten. Ziehen Sie Netzkabel und Netzadapter immer am Stecker bzw. am Adapter und nicht am Kabel aus der Steckdose. Berühren Sie Netzkabel und Netzadapter niemals mit nassen Händen.
27. Schalten Sie das Gerät möglichst nicht schnell hintereinander ein und aus, da sonst die Lebensdauer des Geräts beeinträchtigt werden könnte.
28. **WICHTIGER HINWEIS:** Ersetzen Sie Sicherungen ausschließlich durch Sicherungen des gleichen Typs und Wertes. Sollte eine Sicherung wiederholt auslösen, wenden Sie sich bitte an ein autorisiertes Servicezentrum.
29. Um das Gerät vollständig vom Stromnetz zu trennen, entfernen Sie das Netzkabel bzw. den Netzadapter aus der Steckdose.
30. Wenn Ihr Gerät mit einem Volex-Netzanschluss bestückt ist, muss der passende Volex-Gerätestecker entsperrt werden, bevor er entfernt werden kann. Das bedeutet aber auch, dass das Gerät durch ein Ziehen am Netzkabel verrutschen und herunterfallen kann, wodurch Personen verletzt werden und/oder andere Schäden auftreten können. Verlegen Sie Ihre Kabel daher immer sorgfältig.
31. Entfernen Sie Netzkabel und Netzadapter aus der Steckdose bei Gefahr eines Blitzschlags oder wenn Sie das Gerät länger nicht verwenden.
32. Das Gerät darf nur im spannungsfreien Zustand (Trennung des Netzsteckers vom Stromnetz) installiert werden.
33. Staub und andere Ablagerungen im Inneren des Geräts können es beschädigen. Das Gerät sollte je nach Umgebungsbedingungen (Staub, Nikotin, Nebel etc.) regelmäßig von qualifiziertem Fachpersonal gewartet bzw. gesäubert werden (keine Garantieleistung), um Überhitzung und Fehlfunktionen zu vermeiden.
34. Der Abstand zu brennbaren Materialien muss mindestens 0,5 m betragen.

35. Verwenden Sie zum Anschließen des Geräts an das Stromnetz ausschließlich das mitgelieferte Netzkabel.



ACHTUNG

Entfernen Sie niemals die Abdeckung, da sonst das Risiko eines elektrischen Schlages besteht. Im Inneren des Geräts befinden sich keine Teile, die vom Bediener repariert oder gewartet werden können. Lassen Sie Wartung und Reparaturen ausschließlich von qualifiziertem Servicepersonal durchführen.



Das gleichseitige Dreieck mit Blitzsymbol warnt vor nichtisolierten, gefährlichen Spannungen im Geräteinneren, die einen elektrischen Schlag verursachen können.



Das gleichseitige Dreieck mit Ausrufungszeichen kennzeichnet wichtige Bedienungs- und Wartungshinweise.



Die Gehäuseoberfläche des Scheinwerfers kann sich im regulären Betrieb auf bis zu 70°C erwärmen. Stellen Sie sicher, dass ein versehentliches Berühren des Gehäuses ausgeschlossen ist. Lassen Sie die Lampe vor dem Abbau, vor Wartungsarbeiten und vor dem Aufladen etc. immer ausreichend abkühlen.



Warnung! Dieses Gerät ist für eine Nutzung bis zu einer Höhe von maximal 2000 Metern über dem Meeresspiegel bestimmt.



Warnung! Dieses Gerät ist nicht für den Einsatz in tropischen Klimazonen bestimmt.



Vorsicht! Intensive LED Lichtquelle! Gefahr der Augenschädigung. Nicht in die Lichtquelle blicken.

VORSICHT! WICHTIGE HINWEISE IN BEZUG AUF LICHT-PRODUKTE!

1. Das Produkt ist für den professionellen Einsatz im Bereich der Veranstaltungstechnik entwickelt worden und ist nicht für die Raumbelichtung in Haushalten geeignet.
2. Blicken Sie niemals, auch nicht kurzzeitig, direkt in den Lichtstrahl.
3. Blicken Sie niemals mit optischen Geräten wie Vergrößerungsgläsern in den Lichtstrahl.
4. Stroboskopeffekte können unter Umständen bei empfindlichen Menschen epileptische Anfälle auslösen! Epilepsiekranken Menschen sollten daher unbedingt Orte meiden, an denen Stroboskopeffekte eingesetzt werden.

EINFÜHRUNG

STEUERUNGSFUNKTIONEN

1-Kanal, 2-Kanal 1, 2-Kanal 2, 3-Kanal, 4-Kanal und 5-Kanal DMX-Steuerung

Master / Slave Betrieb

Standalone Funktionen

EIGENSCHAFTEN

15° - 40° Abstrahlwinkel, manueller Zoom. 200mm Fresnel-Linse Zoom, Pan und Tilt per Bedienstange einstellbar. PWM Frequenz einstellbar (Flicker free). DMX-512 Steuerung. RDM enabled. Manuelle Steuerung. Quicklight Funktion. 4 Dimmerkurven. 16 Bit Dimming. Master- / Slave-Betrieb. Extrem leiser Betrieb durch Kombination aus Heatpipe-Kühlung und Lüfter. Betriebsspannung 100V - 240V AC / 50 - 60Hz. Leistungsaufnahme 220 W. Montagebügel, Filterrahmen und 8-Wege Flügelbegrenzer inklusive.

LEUCHTMITTEL CLF2T

1 x High Power 240W Tungsten-LED (warmweiß).

LEUCHTMITTEL CLF2D

1 x High Power 240W Tageslicht-LED.

Beide Scheinwerfer verfügen über den RDM-Standard (Remote Device Management). Diese Gerätefernverwaltung ermöglicht die Statusabfrage und Konfiguration von RDM-Endgeräten über einen RDM-fähigen Controller.

ANSCHLÜSSE, BEDIEN- UND ANZEIGEELEMENTE

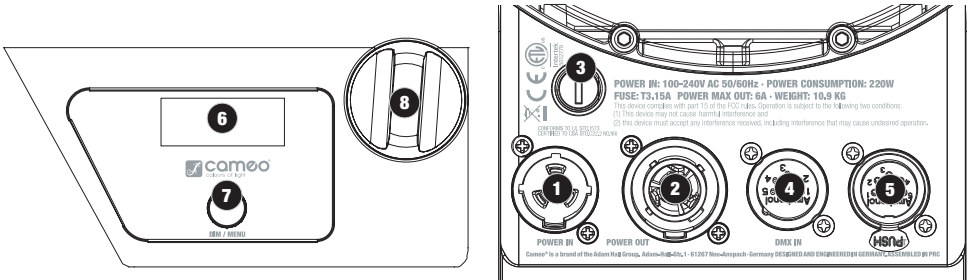

1 POWER IN

TRUE1 kompatible Netzeingangsbuchse. Betriebsspannung 100 - 240V AC / 50 - 60Hz.

2 POWER OUT

TRUE1 kompatible Netzausgangsbuchse für die Netzversorgung weiterer CAMEO Scheinwerfer. Achten Sie darauf, dass die gesamte Stromaufnahme aller angeschlossenen Geräte den auf dem Gerät in Ampere (A) angegebenen Wert nicht überschreitet.

3 FUSE

Sicherungshalter für 5 x 20mm Feinsicherungen. **WICHTIGER HINWEIS:** Ersetzen Sie die Sicherung ausschließlich durch eine Sicherung des gleichen Typs und mit gleichen Werten (T3,15A/250V). Sollte die Sicherung wiederholt auslösen, wenden Sie sich bitte an ein autorisiertes Servicezentrum.

4 DMX IN

Männliche 5-Pol XLR-Buchse zum Anschließen eines DMX-Kontrollgeräts (z.B. DMX-Pult).

5 DMX OUT

Weibliche 5-Pol XLR-Buchse zum Weiterleiten des DMX-Steuersignals.

6 OLED DISPLAY

Anzeige der aktuell aktivierten Betriebsart und der Menüpunkte im Bearbeitungsmodus.

7 DIM / MENU

Dreh-Drück-Encoder zum Einstellen und Steuern des Scheinwerfers.

DIM - Ist eine der DMX-Betriebsarten aktiviert und es liegt kein DMX-Signal am Gerät an, hat der Encoder die Funktion des Master-Dimmers und Sie können die Helligkeit des Scheinwerfers direkt durch Drehen am Encoder mit Werten von 000 bis 255 einstellen (Quicklight).

Quicklight
000 - 255

MENU - Durch Drücken auf den Encoder gelangen Sie in das Hauptmenü, durch Drehen am Encoder wählen Sie die Menüpunkte.

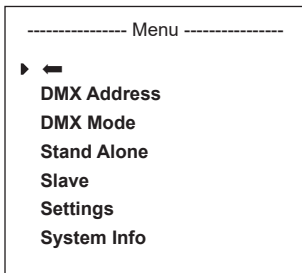

3 ZOOM

Auf der rechten Seite des Gehäuses befindet sich der Justierknopf zum manuellen Einstellen des Abstrahlwinkels, direkt gegenüber am Gehäuse befindet sich die gelbe Bedinglocke zum manuellen Einstellen des Abstrahlwinkels per Bedienstange bei der Traversenmontage. Der Justierknopf und die Antriebseinheit für eine Bedienstange sind mechanisch miteinander verbunden. Durch Drehen am Justierknopf bzw. an der gelben Bedinglocke kann der Abstrahlwinkel des Scheinwerfers stufenlos von 40° bis 15° eingestellt werden, dabei wird der Zoom-Tubus mit der Fresnel-Linse dank Zahnrad und Zahnstange aus dem, bzw. in das Gehäuse geschoben. Je weiter der Zoom-Tubus aus dem Gehäuse ragt, desto kleiner ist der Abstrahlwinkel, dank einer Stoppvorrichtung kann der Tubus nicht aus dem Gehäuse entfernt werden.

BEDIENUNG

HINWEISE

- Sobald der Scheinwerfer korrekt am Stromnetz angeschlossen ist, werden während des Startvorgangs nacheinander „Welcome to Cameo“, die Modellbezeichnung und die Software Version im Display angezeigt. Nach diesem Vorgang ist der Scheinwerfer betriebsbereit und startet in der Betriebsart, die zuvor aktiviert war.
- Ist eine der DMX-Betriebsarten oder der Slave-Betrieb aktiviert und es liegt kein Steuersignal am DMX-Eingang an, beginnen die Zeichen im Display zu blinken.
- Wenn innerhalb von circa 30 Sekunden keine Eingabe erfolgt, wird automatisch die aktuell aktivierte Betriebsart im Display angezeigt (Hauptanzeige).

DISPLAY HAUPTANZEIGE

Die Hauptanzeige zeigt die aktuell aktivierte Betriebsart (im Beispiel DMX-Betriebsart mit DMX-Startadresse 001).



DMX-STARTADRESSE EINSTELLEN (DMX Address)

Durch Drücken auf den Encoder gelangen Sie in das Hauptmenü. Durch Drehen des Encoders wählen Sie nun den Menüpunkt „DMX Address“ aus (Auswahlpfeil links beachten) und bestätigen durch Drücken auf den Encoder. Nun können Sie die DMX-Startadresse wunschgemäß durch Drehen des Encoders einstellen (höchster Wert abhängig von der aktivierten DMX-Betriebsart). Bestätigen Sie die Eingabe durch Drücken auf den Encoder, wählen nun das Pfeilsymbol für „zurück“ ganz oben im Menü und drücken auf den Encoder, um zur Hauptanzeige zurückzugelangen. Die Hauptanzeige wird automatisch aktiviert, wenn innerhalb von circa 30 Sekunden keine Eingabe erfolgt. Beim Einstellen der DMX-Startadresse wird die DMX-Betriebsart automatisch aktiviert.

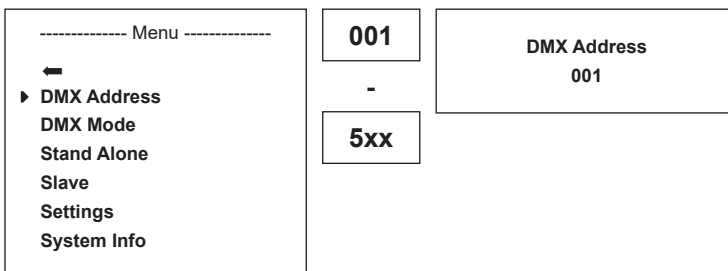

DMX BETRIEBSART EINSTELLEN (DMX Mode)

Durch Drücken auf den Encoder gelangen Sie in das Hauptmenü. Durch Drehen des Encoders wählen Sie nun den Menüpunkt „DMX Mode“ aus (Auswahlfeil links beachten) und bestätigen durch Drücken auf den Encoder. Nun können Sie die gewünschte DMX-Betriebsart durch Drehen des Encoders auswählen (5CH, 4CH, 3CH, 2CH 2, 2CH 1, 1CH). Bestätigen Sie die Auswahl durch Drücken auf den Encoder, wählen nun das Pfeilsymbol für „zurück“ ganz oben im Menü und drücken auf den Encoder, um zur Hauptanzeige zurückzugelangen. Die Hauptanzeige wird automatisch aktiviert, wenn innerhalb von circa 30 Sekunden keine Eingabe erfolgt. Tabellen mit der Kanalbelegung der verschiedenen DMX-Modi finden Sie in dieser Anleitung unter DMX STEUERUNG.

----- Menu ----- ← DMX Address ▶ DMX Mode Stand Alone Slave Settings System Info	----- DMX Mode ----- ← ▶ 5CH 4CH 3CH 2CH 2 2CH 1 1CH	DMX Address 001
---	---	----------------------------------

STATISCHE BETRIEBSART (Static Mode)

Durch Drücken auf den Encoder gelangen Sie in das Hauptmenü. Durch Drehen des Encoders wählen Sie nun den Menüpunkt „Stand Alone“ aus (Auswahlfeil links beachten) und bestätigen durch Drücken auf den Encoder. Wählen Sie nun den Untermenüpunkt „Dimmer“ aus, bestätigen durch Drücken auf den Encoder und stellen die gewünschte Helligkeit mit Werten von 000 (Blackout) bis 255 (maximale Helligkeit) durch Drehen am Encoder ein. Bestätigen Sie durch Drücken auf den Encoder. Ein Stroboskopeffekt kann nun in gleicher Weise nach Wunsch aktiviert und eingestellt werden (Strobe Wert 000 = Stroboskop deaktiviert, Wert 001 = langsamste Blitzfrequenz, Wert 255 = schnellste Blitzfrequenz). Wählen Sie nun das Pfeilsymbol für „zurück“ ganz oben im Untermenü, drücken auf den Encoder und gehen in gleicher Weise im Hauptmenü vor, um zur Hauptanzeige zurückzugelangen.

----- Menu ----- ← DMX Address DMX Mode ▶ Stand Alone Slave Settings System Info	----- Stand Alone ----- ← ▶ Dimmer <255> Strobe <255>	000 - 255	Mode Static
--	--	-------------------------------	------------------------------

SLAVE-BETRIEB

Durch Drücken auf den Encoder gelangen Sie in das Hauptmenü. Durch Drehen des Encoders wählen Sie nun den Menüpunkt „Slave“ aus (Auswahlfeil links beachten) und bestätigen durch Drücken auf den Encoder. Die Slave-Betriebsart ist nun aktiviert und die Hauptanzeige wird automatisch wieder angezeigt. Verbinden Sie die Slave- und die Master-Einheit (gleiches Modell) mit Hilfe eines DMX-Kabels und aktivieren Sie in der Master-Einheit die Standalone Betriebsart Static. Nun folgt die Slave-Einheit der Master-Einheit.

----- Menu ----- ← DMX Address DMX Mode Stand Alone ▶ Slave Settings System Info	Mode Slave
--	-----------------------------

GERÄTEEINSTELLUNGEN (Settings)

Durch Drücken auf den Encoder gelangen Sie in das Hauptmenü. Durch Drehen des Encoders wählen Sie nun den Menüpunkt „Settings“ aus (Auswahlfeil links beachten) und bestätigen durch Drücken auf den Encoder. Daraufhin gelangen Sie in das Untermenü zum Einstellen der Untermenü-Punkte (siehe Tabelle, Auswahl durch Drehen, bestätigen durch Drücken des Encoders). Wählen Sie nun das Pfeilsymbol für „zurück“ ganz oben im Untermenü, drücken auf den Encoder und gehen in gleicher Weise im Hauptmenü vor, um zur Hauptanzeige zurückzugelangen. Die Hauptanzeige wird automatisch aktiviert, wenn innerhalb von circa 30 Sekunden keine Eingabe erfolgt.

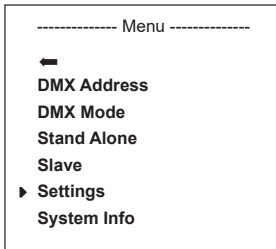

Settings				
Display Reverse	=	Flip Display	←	zurück
			On	Drehung der Display-Anzeige um 180° (z.B. Überkopfmontage)
			Off	keine Drehung der Display-Anzeige
Display Backlight	=	Display-Beleuchtung	←	zurück
			On	permanent an
			Off	Deaktivierung nach ca. 1 Minute Inaktivität
DMX Fail	=	Betriebszustand bei DMX-Signal-Unterbrechung	←	zurück
			Hold	letzter Befehl wird gehalten
			Blackout	aktiviert Blackout
			Full On	Scheinwerfer wechselt auf Full On
			Stand Alone	Scheinwerfer wechselt auf Betriebsart Stand Alone
Dimmer Curve	=	Dimmerkurve	←	zurück
			Linear	Die Lichtintensität steigt linear mit dem DMX-Wert an
			Exponential	Die Lichtintensität lässt sich im unteren DMX-Wertbereich fein und im oberen DMX-Wertbereich grob einstellen
			Logarithmic	Die Lichtintensität lässt sich im unteren DMX-Wertbereich grob und im oberen DMX-Wertbereich fein einstellen
			S-Curve	Die Lichtintensität lässt sich im unteren und oberen DMX-Wertbereich fein und im mittleren DMX-Wertbereich grob einstellen
Dimmer Response	=	Dimmverhalten	←	zurück
			Led	Der Strahler reagiert abrupt auf Änderungen des DMX-Werts
			Halogen	Der Strahler verhält sich ähnlich einem Halogenstrahler mit sanften Helligkeitsänderungen
LED PWM Frequency	=	LED PWM Frequenz	←	zurück
			800Hz / 1200Hz / 2000Hz / 3600Hz / 12kHz / 25kHz	Einstellen der LED PWM Frequenz

Fan	=	Lüftersteuerung anpassen	←	zurück
			Auto	Automatische Regelung der Lüfterleistung
			Max Intensity	Maximale Lüfterleistung für maximale Helligkeit
			Low Noise	Extra leiser Lüfter bei reduzierter Helligkeit
Factory Reset	=	Zurücksetzen auf Werkseinstellung	←	zurück
			Reset Now!	Zurücksetzen auf Werkseinstellungen

Dimmerkurven

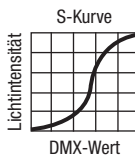
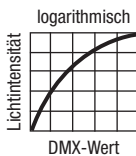
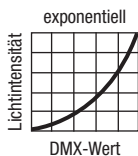
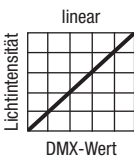

SYSTEMINFORMATIONEN (System Info)

Durch Drücken auf den Encoder gelangen Sie in das Hauptmenü. Durch Drehen des Encoders wählen Sie nun den Menüpunkt „System Info“ aus (Auswahlpfeil links beachten) und bestätigen durch Drücken auf den Encoder. Daraufhin gelangen Sie in das Untermenü zum Auswählen der Untermenü-Punkte (siehe Tabelle, Auswahl durch Drehen, bestätigen durch Drücken des Encoders). Wählen Sie nun das Pfeilsymbol für „zurück“ ganz oben im Untermenü, drücken auf den Encoder und gehen in gleicher Weise im Hauptmenü vor, um zur Hauptanzeige zurückzugelangen. Die Hauptanzeige wird automatisch aktiviert, wenn innerhalb von circa 30 Sekunden keine Eingabe erfolgt.

----- Menu -----
←
DMX Address
DMX Mode
Stand Alone
Slave
Settings
▶ System Info

System Info				
Firmware	=	Anzeige der Geräte-Firmware	Main CPU	Vx.xx
Temperature	=	Temperaturanzeige der LED-Einheit	←	zurück
			LED	xx°C / xx°F
			Unit	°C (= Anzeige in Grad Celsius) °F (= Anzeige in Grad Fahrenheit)
Operation Hours	=	Betriebszeitanzeige	xx:xxh	Anzeige der Gesamtbetriebszeit in Stunden und Minuten

AUFSTELLUNG, MONTAGE UND EINSTELLEN PER BEDIENSTANGE

Dank seiner vier Plastikfüße kann der Scheinwerfer an einer geeigneten Stelle auf eine ebene Fläche gestellt werden. Die Montage an einer Traverse erfolgt mit Hilfe des integrierten 28mm TV-Zapfens (A) und einer geeigneten TV-Traversenklemme (nicht im Lieferumfang enthalten). Sorgen Sie für feste Verbindungen und sichern Sie den Scheinwerfer mit einem geeigneten Sicherungsseil an der dafür vorgesehenen Stelle auf der Oberseite des Scheinwerfers (B). Nutzen Sie die seitlich angebrachte gelbe Bedienglocke (C) zum Einstellen des Abstrahlwinkels (Zoom) per Bedienstange. Die blaue Bedienglocke (D) dient der Einstellung der Abstrahlrichtung auf horizontaler Ebene (Pan) und die weiße Bedienglocke (E) der Abstrahlrichtung auf vertikaler Ebene (Tilt). Die Rutschkupplung in der Antriebseinheit für die Tilt-Verstellung ist per 6mm Sechskantwerkzeug einzustellen (F).



Wichtiger Hinweis: Überkopfmontage erfordert umfassende Erfahrung, einschließlich der Berechnung der Grenzwerte für die Arbeitslast, des verwendeten Installationsmaterials und der regelmäßigen Sicherheitsüberprüfung aller Installationsmaterialien und Scheinwerfer. Wenn Sie diese Qualifikationen nicht haben, versuchen Sie nicht, eine Installation selbst durchzuführen, sondern nutzen Sie die Hilfe von professionellen Unternehmen.



TORLENDE UND FILTERRAHMEN MONTIEREN / DEMONTIEREN / LINSEN REINIGEN

Trennen Sie das Gerät allpolig vom Stromnetz. Zum Montieren, bzw. Demontieren der Torblende und des Filterrahmens drücken Sie bitte auf den gefederten Verriegelungsbolzen (A) der Haltevorrichtung, so, dass sie nach oben klappt. Bringen Sie die Haltevorrichtung danach wieder in die Ursprungsposition, so, dass der Verriegelungsbolzen wieder einrastet. Die in einem Gummirahmen gefasste Fresnel-Linse (B) und die dahinterliegende Glaslinse (C) lassen sich reinigen, indem Sie, wie zuvor beschrieben, die Haltevorrichtung nach oben klappen und dann die Fresnel-Linse mit Gummirahmen nach oben aus den Haltewinkeln nehmen. Reinigen Sie die Fresnel-Linse mit einem feuchten, fusselfreien Tuch und die Glaslinse mit einem speziellen Optiktuch. Setzen Sie nun die Fresnel-Linse vor die Glaslinse und klappen die Haltevorrichtung wieder nach unten, bis der Verriegelungsbolzen einrastet.

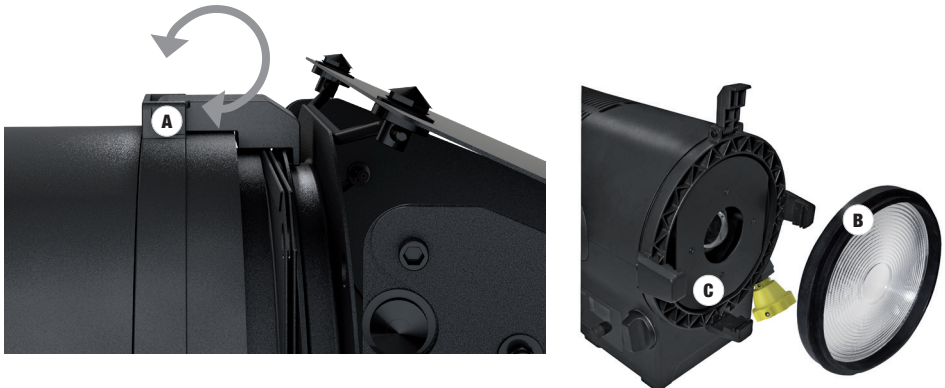

DMX TECHNIK

DMX-512

DMX (Digital Multiplex) ist die Bezeichnung für ein universelles Übertragungsprotokoll für die Kommunikation zwischen entsprechenden Geräten und Controllern. Ein DMX-Controller sendet DMX-Daten an das/die angeschlossene(n) DMX-Gerät(e). Die DMX-Datenübertragung erfolgt stets als serieller Datenstrom, der über die an jedem DMX-fähigen Gerät vorhandenen DMX IN- und DMX OUT-Anschlüsse (XLR-Steckverbinder) von einem angeschlossenen Gerät an das nächste weitergeleitet wird, wobei die maximale Anzahl der Geräte 32 nicht überschreiten darf. Das letzte Gerät der Kette ist mit einem Abschlussstecker (Terminator) zu bestücken.



DMX-VERBINDUNG:

DMX ist die gemeinsame "Sprache", über die sich die unterschiedlichsten Gerätetypen und Modelle verschiedener Hersteller miteinander verkoppeln und über einen zentralen Controller steuern lassen, sofern sämtliche Geräte und der Controller DMX-kompatibel sind. Für eine optimale Datenübertragung ist es erforderlich, die Verbindungskabel zwischen den einzelnen Geräten so kurz wie möglich zu halten. Die Reihenfolge, in der die Geräte in das DMX-Netzwerk eingebunden sind, hat keinen Einfluss auf die Adressierung. So kann sich das Gerät mit der DMX-Adresse 1 an einer beliebigen Position in der (seriellen) DMX-Kette befinden, am Anfang, am Ende oder irgendwo in der Mitte. Wird einem Gerät die DMX-Adresse 1 zugewiesen, "weiß" der Controller, dass er alle der Adresse 1 zugeordneten Daten an dieses Gerät senden soll, ungeachtet seiner Position im DMX-Verband.

SERIELLE VERKOPPLUNG MEHRERER SCHEINWERFER

1. Verbinden Sie den männlichen XLR-Stecker (3-Pol oder 5-Pol) des DMX-Kabels mit dem DMX-Ausgang (weibliche XLR-Buchse) des ersten DMX-Geräts (z.B. DMX-Controller).
2. Verbinden Sie den weibliche XLR-Stecker des an den ersten Scheinwerfer angeschlossenen DMX-Kabels mit dem DMX-Eingang (männliche XLR-Buchse) des nächsten DMX-Geräts. Verbinden Sie den DMX-Ausgang dieses Geräts in der gleichen Weise mit dem DMX-Eingang des nächsten Geräts und so weiter. Bitte beachten Sie, dass DMX-Geräte grundsätzlich seriell verschaltet werden und die Verbindungen nicht ohne aktiven Splitter geteilt werden können. Die maximale Anzahl der DMX-Geräte einer DMX-Kette darf 32 nicht überschreiten.

Eine umfangreiche Auswahl geeigneter DMX-Kabel finden Sie in den Adam Hall Produktlinien 3 STAR, 4 STAR und 5 STAR.

DMX-KABEL:

Beachten Sie bei der Anfertigung eigener Kabel unbedingt die Abbildungen auf dieser Seite. Verbinden Sie auf keinen Fall die Abschirmung des Kabels mit dem Massekontakt des Steckers, und achten Sie darauf, dass die Abschirmung nicht mit dem XLR-Steckergehäuse in Kontakt kommt. Hat die Abschirmung Massekontakt, kann dies zu Systemfehlern führen.

Steckerbelegung:

DMX-Kabel mit 3-Pol XLR-Steckern:

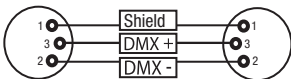

DMX-Kabel mit 5-Pol XLR-Steckern (Pin 4 und 5 sind nicht belegt):

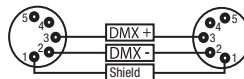

DMX-ABSCHLUSSSTECKER (TERMINATOR):

Um Systemfehler zu vermeiden, ist das letzte Gerät einer DMX-Kette mit einem Abschlusswiderstand zu bestücken (120 Ohm, 1/4 Watt).
3-Pol XLR-Stecker mit Abschlusswiderstand: K3DMXT3
5-Pol XLR-Stecker mit Abschlusswiderstand: K3DMXT5

Steckerbelegung:

3-Pol XLR-Stecker:

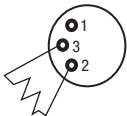

5-Pol XLR-Stecker:

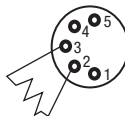

DMX-ADAPTER:

Die Kombination von DMX-Geräten mit 3-Pol Anschlüssen und DMX-Geräten mit 5-Pol Anschlüssen in einer DMX-Kette ist mit Hilfe von Adaptern ebenso möglich.

Steckerbelegung

DMX-Adapter 5-Pol XLR male auf 3-Pol XLR female: K3DGF0020
Pin 4 und 5 sind nicht belegt.

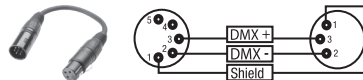

Steckerbelegung

DMX-Adapter 3-Pol XLR male auf 5-Pol XLR female: K3DHM0020
Pin 4 und 5 sind nicht belegt.

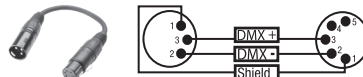

TECHNISCHE DATEN

Artikelnummer:	CLF2TPO	CLF2DPO
Produktart:	LED-Scheinwerfer	LED-Scheinwerfer
Typ:	Stangenbedienbarer Fresnel Scheinwerfer mit Zoom-Funktion	Stangenbedienbarer Fresnel Scheinwerfer mit Zoom-Funktion
Farbspektrum:	Tungsten (Warmweiß) 3200K	Tageslicht 5400K
CRI:	97	96
LED Anzahl:	1	1
LED Typ:	240 W	240 W
LED PWM Frequenz:	800 Hz, 1200 Hz, 2000 Hz, 3600 Hz, 12 kHz, 25 kHz (einstellbar)	800 Hz, 1200 Hz, 2000 Hz, 3600 Hz, 12 kHz, 25 kHz (einstellbar)
Abstrahlwinkel:	15° - 40°	15° - 40°
DMX-Eingang:	5-Pol XLR männlich	5-Pol XLR männlich
DMX-Ausgang:	5-Pol XLR weiblich	5-Pol XLR weiblich
DMX-Modus:	1-Kanal, 2-Kanal 1, 2-Kanal 2, 3-Kanal, 4-Kanal, 5-Kanal	1-Kanal, 2-Kanal 1, 2-Kanal 2, 3-Kanal, 4-Kanal, 5-Kanal
DMX Funktionen:	Dimmer, Dimmer fein, Stroboskop, Dimmerkurve, Dimmverhalten, PWM Frequenz, Lüftereinstellung	Dimmer, Dimmer fein, Stroboskop, Dimmerkurve, Dimmverhalten, PWM Frequenz, Lüftereinstellung
Systemeinstellungen:	Display Flip, Display-Beleuchtung On/Off, DMX Fail, Dimmerkurven, Dimmverhalten, PWM Frequenz, Lüftereinstellung, Factory Reset	Display Flip, Display-Beleuchtung On/Off, DMX Fail, Dimmerkurven, Dimmverhalten, PWM Frequenz, Lüftereinstellung, Factory Reset
Steuerung:	DMX512, RDM enabled	DMX512, RDM enabled
Standalone Funktionen:	Dimmer, Stroboskop, Master/Slave	Dimmer, Stroboskop, Master/Slave
Bedienelemente:	DIM / MENU Dreh-Drück-Encoder, manueller Zoom, Bedienglocken für Bedienstange für Zoom, Pan und Tilt	DIM / MENU Dreh-Drück-Encoder, manueller Zoom, Bedienglocken für Bedienstange für Zoom, Pan und Tilt
Anzeigeelemente:	OLED-Display	OLED-Display
Betriebsspannung:	100 - 240 V AC / 50 - 60 Hz	100 - 240 V AC / 50 - 60 Hz
Leistungsaufnahme:	220 W	220 W
Lichtstrom:	14000 lm	15000 lm
Stromversorgungsanschluss:	INPUT: TRUE1 kompatibel OUTPUT: TRUE1 kompatibel (Max. 6A)	INPUT: TRUE1 kompatibel OUTPUT: TRUE1 kompatibel (Max. 6A)
Sicherung:	T3,15 A / 250 V (5 x 20 mm)	T3,15 A / 250 V (5 x 20 mm)
Umgebungstemperatur (in Betrieb):	0° C - 40° C	0° C - 40° C
Relative Luftfeuchtigkeit:	< 80 %, nicht kondensierend	< 80 %, nicht kondensierend
Risikogruppe:	RG1	RG1
Gehäusematerial:	Metall Druckguss	Metall Druckguss
Gehäusefarbe:	schwarz	schwarz
Gehäusekühlung:	Temperaturgesteuerter Lüfter + Heatpipe	Temperaturgesteuerter Lüfter + Heatpipe
Abmessungen (B x H x T, mit Bedienglocken, ohne Montagebügel und Flügelbegrenzer):	350 x 290 x 320 mm	350 x 290 x 320 mm
Gewicht:	10,9 kg	10,9 kg
Weitere Eigenschaften:	200 mm Fresnel-Linse. Montagebügel mit integriertem 28mm TV-Zapfen. Netzkabel, Filterahmen, 8-Wege Flügelbegrenzer und Montagebügel im Lieferumfang. Manueller Zoom	200 mm Fresnel-Linse. Montagebügel mit integriertem 28mm TV-Zapfen. Netzkabel, Filterahmen, 8-Wege Flügelbegrenzer und Montagebügel im Lieferumfang. Manueller Zoom

ENGLISH

DEUTSCH

FRANCAIS

ESPAÑOL

POLSKI

ITALIANO

DMX

HERSTELLERERKLÄRUNGEN

HERSTELLERGARANTIE & HAFTUNGSBESCHRÄNKUNG

Unsere aktuellen Garantiebedingungen und Haftungsbeschränkung finden Sie unter: https://cdn-shop.adamhall.com/media/pdf/Manufacturers-Declarations-CAMEO_DE_EN_ES_FR.pdf. Im Service Fall wenden Sie sich bitte an Adam Hall GmbH, Adam-Hall-Str. 1, 61267 Neu Anspach / E-Mail Info@adamhall.com / +49 (0)6081 / 9419-0.



KORREKTE ENTSORGUNG DIESES PRODUKTS

(Gültig in der Europäischen Union und anderen europäischen Ländern mit Mülltrennung) Dieses Symbol auf dem Produkt oder dazugehörigen Dokumenten weist darauf hin, dass das Gerät am Ende der Produktlebenszeit nicht zusammen mit dem normalen Hausmüll entsorgt werden darf, um Umwelt- oder Personenschäden durch unkontrollierte Abfallentsorgung zu vermeiden. Bitte entsorgen Sie dieses Produkt getrennt von anderen Abfällen und führen es zur Förderung nachhaltiger Wirtschaftskreisläufe dem Recycling zu. Als Privatkunde erhalten Sie Informationen zu umweltfreundlichen Entsorgungsmöglichkeiten über den Händler, bei dem das Produkt erworben wurde, oder über die entsprechenden regionalen Behörden. Als gewerblicher Nutzer kontaktieren Sie bitte Ihren Lieferanten und prüfen die ggf. vertraglich vereinbarten Konditionen zur Entsorgung der Geräte. Dieses Produkt darf nicht zusammen mit anderen gewerblichen Abfällen entsorgt werden.

CE-Konformität

Hiermit erklärt die Adam Hall GmbH, dass dieses Produkt folgenden Richtlinien entspricht (soweit zutreffend):

R&TTE (1999/5/EG) bzw. RED (2014/53/EU) ab Juni 2017

Niederspannungsrichtlinie (2014/35/EU)

EMV-Richtlinie (2014/30/EU)

RoHS (2011/65/EU)

Die vollständige Konformitätserklärung finden Sie unter www.adamhall.com.

Des Weiteren können Sie diese auch unter info@adamhall.com anfragen.

ENGLISH

DEUTSCH

FRANCAIS

ESPAÑOL

POLSKI

ITALIANO

DMX

Vous avez fait le bon choix!

Cet appareil a été développé et fabriqué en appliquant des exigences de qualité très élevées: il garantit des années de fonctionnement sans problème. Veuillez lire attentivement ce Manuel Utilisateur : vous apprendrez rapidement à utiliser votre appareil Cameo Light de façon optimale. Vous trouverez davantage d'informations à propos de Cameo Light sur notre site Web: WWW.CAMEOLIGHT.COM.

MESURES PRÉVENTIVES

1. Veuillez lire attentivement ce manuel.
2. Rangez tous les documents d'information et d'instructions en lieu sûr.
3. Veuillez suivre toutes les instructions
4. Observez tous les messages d'avertissement N'enlevez pas de l'appareil les étiquettes de sécurité ou autres informations.
5. N'utilisez l'appareil que pour des applications et de la façon appropriées.
6. Utilisez exclusivement des pieds et des dispositifs de fixation stables et adaptés lorsque l'appareil est utilisé en installation fixe. Assurez-vous que les fixations murales ont été montées correctement, et qu'elles sont sécurisées. Vérifiez que l'appareil est installé en toute sécurité, et qu'il ne peut pas tomber.
7. Lors de l'installation, observez les réglementations de sécurité en vigueur dans votre pays.
8. N'installez et n'utilisez pas l'appareil à proximité de radiateurs, d'accumulateurs de chaleur, de fours ou de toute autre source de chaleur. Vérifiez que l'appareil est installé de façon à bénéficier en permanence d'un refroidissement efficace et qu'il ne peut pas chauffer de façon excessive.
9. Ne placez aucune source de flamme sur l'appareil – par exemple, une bougie allumée.
10. Ne bloquez pas les ouïes d'aération.
11. Cet appareil a été exclusivement conçu pour une utilisation en intérieur. N'utilisez pas l'appareil à proximité immédiate d'eau (à moins qu'il ne s'agisse d'un appareil conçu pour une utilisation en extérieur – dans ce cas, respectez les instructions correspondantes ci après) Ne mettez pas l'appareil en contact avec des matériaux, des liquides ou des gaz inflammables.
13. Vérifiez qu'aucun petit objet ne puisse tomber à l'intérieur de l'appareil.
14. N'utilisez avec cet appareil que des accessoires recommandés et approuvés par le fabricant.
15. N'ouvrez pas l'appareil, et n'essayez pas de le modifier.
16. Lors du branchement de l'appareil, sécurisez le passage du câble secteur, afin d'éviter tout dommage ou accident, par exemple quelqu'un qui trébuche sur le câble.
17. Lors du transport, vérifiez que l'appareil ne peut tomber, ce qui pourrait provoquer des dommages matériels et/ou corporels.
18. Si votre appareil ne fonctionne plus correctement, que de l'eau ou des objets ont pénétré à l'intérieur, ou qu'il a été endommagé de quelque façon que ce soit, éteignez-le immédiatement et débranchez sa prise secteur (s'il s'agit d'un appareil alimenté). Cet appareil ne doit être réparé que par un personnel autorisé.
19. Pour le nettoyage de l'appareil, utilisez un chiffon sec/
20. Observez toutes les réglementations en vigueur dans votre pays pour mettre l'appareil au rebut. Lorsque vous jetez l'emballage de l'appareil, veuillez séparer plastique, papier et carton.
21. Les films plastique doivent être mis hors de portée des enfants.

APPAREILS RELIÉS AU SECTEUR :

22. ATTENTION : Si le câble de l'appareil est muni d'un fil de terre, il doit être relié à une prise murale avec terre. Ne désactivez jamais la mise à la terre d'un appareil.
23. N'allumez pas l'appareil immédiatement s'il a subi une grande différence de température ambiante (par exemple, lors du transport). L'humidité et la condensation pourraient l'endommager. Ne mettez l'appareil sous tension que lorsqu'il est parvenu à la température de la pièce.
24. Avant de relier l'appareil à la prise murale, vérifiez que la valeur et la fréquence de tension secteur sur laquelle il est réglé correspondent bien à la valeur et à la fréquence de la tension secteur locale. Si l'appareil possède un sélecteur de tension, ne le branchez sur la prise murale qu'après avoir vérifié que la valeur réglée correspond à la valeur effective de la tension secteur. Si la fiche du cordon secteur ou du bloc adaptateur livré avec votre appareil ne correspond pas au format de votre prise murale, veuillez consulter un électricien.
25. Ne piétinez pas le câble secteur. Assurez-vous que le câble secteur n'est pas trop pincé, notamment au niveau de l'arrière de l'appareil (ou de son adaptateur secteur) et de la prise murale.
26. Lors du branchement de l'appareil, vérifiez que l'accès au câble secteur ou au bloc adaptateur reste facile. Sortez la fiche secteur de la prise murale dès que vous n'utilisez pas l'appareil pendant un certain temps, ou si vous désirez nettoyer l'appareil. Pour ce faire, tirez toujours sur la fiche elle-même, ou sur le bloc secteur lui-même ; ne tirez jamais sur le câble. Ne manipulez jamais le câble secteur ou l'adaptateur secteur avec des mains mouillées.
27. N'éteignez/rallumez pas l'appareil rapidement plusieurs fois de suite : vous risquez de réduire la longévité de ses composants internes.
28. CONSEIL IMPORTANT : Ne remplacez le fusible que par un fusible de même type et du même calibre. Si le fusible fond de façon répétée, veuillez consulter un centre de réparations agréé.
29. Pour séparer complètement l'appareil du secteur, débranchez le cordon secteur ou l'adaptateur de la prise murale.
30. Si votre appareil est muni d'un connecteur secteur verrouillable (Volex), il faut d'abord déverrouiller le mécanisme avant d'enlever le cordon secteur. Attention, lorsque vous retirez le câble secteur, à ne pas faire bouger l'appareil, ce qui pourrait se traduire par un risque de chute, de blesser quelqu'un, ou tout autre dommage. Manipulez toujours le cordon secteur avec soin.
31. Débranchez la fiche secteur ou l'adaptateur de la prise murale en cas d'orage, ou si vous n'utilisez pas l'appareil pendant une longue période.
32. L'appareil ne doit pas être alimenté lors de son installation (cordon secteur non relié à la prise murale).
33. Poussière et autres dépôts à l'intérieur de l'appareil sont susceptibles de l'endommager. Si les conditions environnementales sont difficiles (présence de poussière, de nicotine, de gouttelettes d'eau...), il est recommandé de le confier à un personnel spécialisé pour entretien et nettoyage (non pris en charge par la garantie), afin d'éviter toute surchauffe et défaillance.

34. Respectez une distance minimale de 0,5m par rapport à des matériaux inflammables.
 35. Pour raccorder l'appareil au réseau électrique, utiliser uniquement le cordon d'alimentation fourni.

**ATTENTION :**

Ne démontez jamais le couvercle de l'appareil, vous risquez de recevoir un choc électrique. L'appareil ne renferme aucune pièce ni composant réparable ou remplaçable par l'utilisateur. Ne confiez l'entretien et la réparation qu'à un personnel qualifié.



Le pictogramme en forme de triangle équilatéral contenant un éclair terminé d'une flèche avertit l'utilisateur de la présence d'une tension dangereuse à l'intérieur de l'appareil, tension susceptible de provoquer un choc électrique.



Le pictogramme en forme de triangle équilatéral renfermant un point d'exclamation signale à l'utilisateur la présence d'instructions importantes concernant l'utilisation ou l'entretien de l'appareil.



ATTENTION ! La surface du boîtier du projecteur peut chauffer jusqu'à atteindre une température de 70 °C en fonctionnement normal. Assurez-vous d'éviter tout contact accidentel avec le boîtier. Laissez toujours la lampe refroidir suffisamment avant le démontage, les travaux de maintenance, le chargement, etc.



Attention ! Cet appareil est conçu pour une utilisation à une altitude maximale de 2000 m au-dessus du niveau de la mer.



Attention ! Ce produit ne convient pas à une utilisation dans les climats tropicaux.



Attention ! Source lumineuse LED intense ! Risque de lésions oculaires. Ne pas regarder directement la source lumineuse.

ATTENTION ! CONSEILS IMPORTANTS POUR LES PRODUITS D'ÉCLAIRAGE

1. Ce produit est conçu pour une utilisation professionnelle dans le domaine du spectacle vivant : il n'est pas prévu pour une utilisation en éclairage domestique.
2. Ne regardez jamais directement le faisceau lumineux, même brièvement.
3. Ne regardez jamais le faisceau lumineux par l'intermédiaire d'un appareil optique grossissant (jumelles par exemple).
4. Dans certaines circonstances, les effets Stroboscope sont susceptibles de provoquer des crises d'épilepsie auprès de personnes sensibles. Il est donc conseillé aux personnes épileptiques d'éviter les lieux où sont installés des stroboscopes.

INTRODUCTION**FONCTIONS DE PILOTAGE**

Pilotage DMX sur 1 canal, 2 canaux 1, 2 canaux 2, 3 canaux, 4 canaux et 5 canaux

Mode Master/Slave

Fonctions Standalone

CARACTÉRISTIQUES

Angle de dispersion de 15° à 40°, zoom manuel. Lentille de Fresnel de 200 mm, fonctions Pan et Tilt réglables par barre de réglage. Fréquence du signal PWM réglable (sans scintillement). Pilotage DMX-512. Compatible RDM. Pilotage manuel. Fonction Quicklight. 4 courbes de dimmer. Gradation 16 bits. Fonctionnement en mode maître-esclave. Fonctionnement extrêmement silencieux grâce à la combinaison du refroidissement par caloduc et d'un ventilateur. Tension de fonctionnement 100 V - 240 V CA / 50 - 60 Hz. Puissance absorbée 220 W. Équerres de montage, cadre pour filtre et coupe-flux à 8 volets fournis.

LAMPE CLF2T

1 LED tungstène haute puissance de 240 W (blanc chaud).

LAMPE CLF2D

1 LED lumière du jour haute puissance de 240 W.

Les deux projecteurs renferment la norme RDM (Remote Device Management). Ce système de gestion à distance des appareils permet de consulter l'état de fonctionnement des terminaux RDM et de les configurer via un contrôleur compatible RDM.

RACCORDEMENTS, ÉLÉMENTS DE COMMANDE ET D'AFFICHAGE

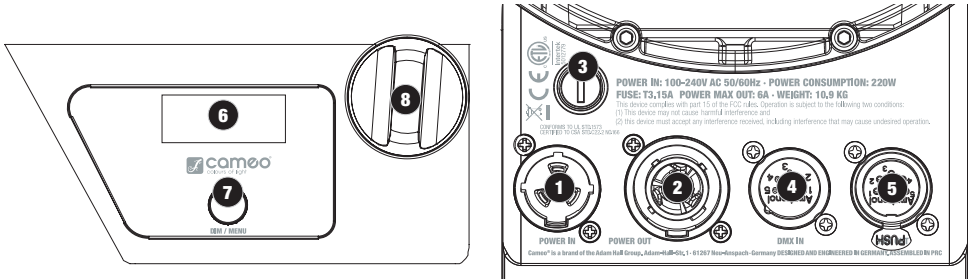

1 POWER IN

Prise d'entrée compatible TRUE1. Tension de fonctionnement : 100 - 240 V CA / 50 - 60 Hz.

2 POWER OUT

Prise de sortie secteur compatible TRUE1 pour l'alimentation d'autres projecteurs CAMEO. Assurez-vous que la consommation totale de tous les appareils connectés ne dépasse pas la valeur en ampères (A) indiquée sur l'appareil.

3 FUSIBLE

Porte-fusible pour fusibles à courant faible de 5 x 20 mm. REMARQUE IMPORTANTE : Remplacer le fusible exclusivement par un fusible de même type et comportant les mêmes valeurs (T3, 15 A/250 V). Si le fusible saute de façon récurrente, contacter un centre de réparation agréé.

4 DMX IN

Connecteur XLR mâle à 5 broches pour le raccordement d'un contrôleur DMX (par ex. console DMX).

5 DMX OUT

Connecteur XLR femelle à 5 broches pour le renvoi du signal de commande DMX.

6 ÉCRAN OLED

Affichage du mode de fonctionnement actuellement activé et des options du menu d'édition.

7 DIM / MENU

Encodeur rotatif à bouton poussoir pour régler et piloter le projecteur.

DIM - Si l'un des modes DMX est activé et que l'appareil ne reçoit aucun signal DMX, l'encodeur a la fonction de variateur maître et la luminosité du projecteur peut être réglée directement en tournant l'encodeur, avec des valeurs allant de 000 à 255 (Quicklight).

Quicklight
000 - 255

MENU - Appuyer sur l'encodeur pour accéder au menu principal puis le tourner pour sélectionner les options du menu.

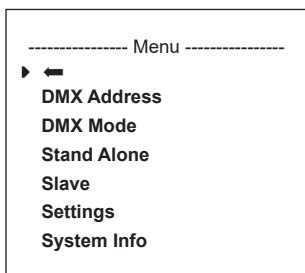

③ ZOOM

Sur le côté droit du boîtier se situe le bouton de réglage qui permet de régler manuellement l'angle de dispersion. Juste au-dessus, sur le boîtier, se situe la cloche de contrôle qui permet de régler manuellement l'angle de dispersion par barre de réglage lors du montage sur traverse. Le bouton de réglage et l'unité d'entraînement pour une barre de réglage sont reliés mécaniquement l'un à l'autre. Tourner le bouton de réglage ou la cloche de contrôle pour régler l'angle de dispersion du projecteur en continu de 40° à 15°. Cette action fait glisser le tube de zoom muni de la lentille de Fresnel en dehors ou à l'intérieur du boîtier au moyen d'une roue dentée et d'une crémaillère. Plus le tube de zoom dépasse du boîtier, moins l'angle de dispersion est élevé. Un dispositif de blocage empêche le tube de sortir complètement du boîtier.

MODE D'EMPLOI

REMARQUES

- Dès que le projecteur est correctement raccordé à l'alimentation secteur, un message de bienvenue (« Welcome to Cameo »), la désignation du modèle et la version du logiciel s'affichent successivement à l'écran pendant la phase de démarrage. À l'issue de cette phase, le projecteur est opérationnel et passe au mode précédemment activé.
- Si l'un des modes DMX ou le mode Slave est activé et que l'entrée DMX ne reçoit aucun signal DMX, les caractères affichés à l'écran se mettent à clignoter.
- Si aucune saisie n'est effectuée pendant environ 30 secondes, le mode actuellement activé s'affiche à l'écran (correspond à l'écran principal).

ÉCRAN PRINCIPAL

L'écran principal affiche le mode actuellement activé (dans l'exemple, le mode DMX avec l'adresse de départ DMX 001).



RÉGLAGE DE L'ADRESSE DE DÉPART DMX (DMX Address)

Appuyer sur l'encodeur pour accéder au menu principal. Tourner l'encodeur pour sélectionner à présent l'option de menu « DMX Address » (faire attention à la flèche de sélection à gauche) puis appuyer sur l'encodeur pour valider. L'adresse de départ DMX peut alors être réglée en fonction des besoins en tournant l'encodeur (la valeur la plus élevée dépend du mode DMX activé). Valider la saisie en appuyant sur l'encodeur puis sélectionner le symbole de flèche arrière tout en haut du menu et appuyer sur l'encodeur pour retourner à l'écran principal. Si aucune saisie n'est effectuée pendant environ 30 secondes, l'affichage retourne à l'écran principal. Le réglage de l'adresse de départ DMX active automatiquement le mode DMX.

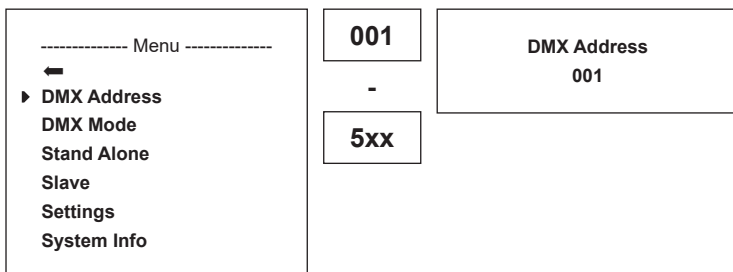

CONFIGURATION DU MODE DMX (DMX Mode)

Appuyer sur l'encodeur pour accéder au menu principal. Tourner l'encodeur pour sélectionner à présent l'option de menu « DMX Mode » (faire attention à la flèche de sélection à gauche) puis appuyer sur l'encodeur pour valider. Le mode DMX souhaité peut alors être sélectionné en tournant l'encodeur (5CH, 4CH, 3CH, 2CH 2, 2CH 1, 1CH). Valider la sélection en appuyant sur l'encodeur puis sélectionner le symbole de flèche arrière tout en haut du menu et appuyer sur l'encodeur pour retourner à l'écran principal. Si aucune saisie n'est effectuée pendant environ 30 secondes, l'affichage retourne à l'écran principal. Les tableaux d'affectation des canaux correspondant aux différents modes DMX figurent dans la section PILOTAGE DMX de ce manuel.

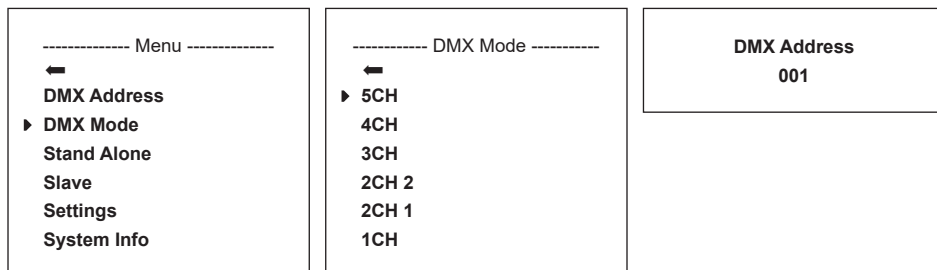

MODE STATIQUE (Static Mode)

Appuyer sur l'encodeur pour accéder au menu principal. Tourner l'encodeur pour sélectionner à présent l'option de menu « Stand Alone » (faire attention à la flèche de sélection à gauche) puis appuyer sur l'encodeur pour valider. Sélectionner ensuite l'option de sous-menu « Dimmer », appuyer sur l'encodeur pour valider puis tourner l'encodeur pour régler la luminosité souhaitée avec des valeurs comprises entre 000 (Blackout) et 255 (luminosité maximale). Appuyer sur l'encodeur pour valider. Un effet stroboscopique peut alors être activé et réglé en fonction des besoins selon la même procédure (valeur « Strobe » 000 = stroboscope désactivé, 001 = fréquence de clignotement la plus lente, valeur 255 = fréquence de clignotement la plus rapide). Sélectionner le symbole de flèche arrière tout en haut du sous-menu, appuyer sur l'encodeur puis procéder de la même façon dans le menu principal pour retourner à l'écran principal.

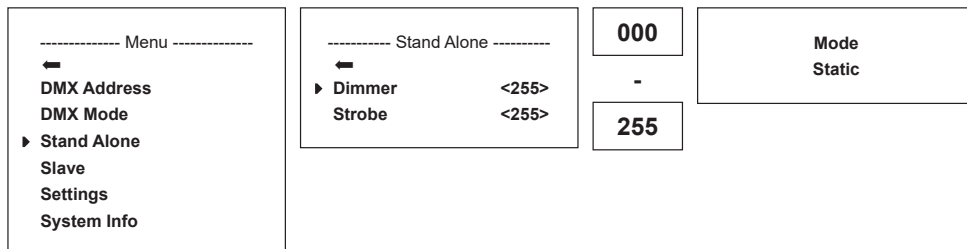

MODE SLAVE (ESCLAVE)

Appuyer sur l'encodeur pour accéder au menu principal. Tourner l'encodeur pour sélectionner à présent l'option de menu « Slave » (faire attention à la flèche de sélection à gauche) puis appuyer sur l'encodeur pour valider. Le mode Slave est maintenant activé et l'écran principal s'affiche à nouveau automatiquement. Relier les unités Slave et Master (même modèle) à l'aide d'un câble DMX. Sur l'unité Master, activer le mode Standalone « Static ». L'unité Slave suit alors l'unité Master.

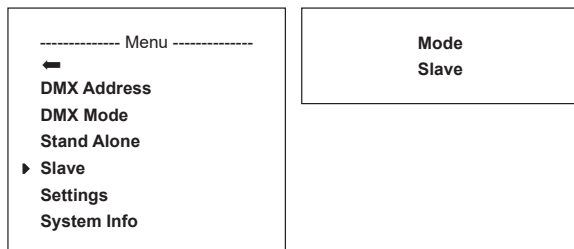

PARAMÈTRES DE L'APPAREIL (Settings)

Appuyer sur l'encodeur pour accéder au menu principal. Tourner l'encodeur pour sélectionner à présent l'option de menu « Settings » (faire attention à la flèche de sélection à gauche) puis appuyer sur l'encodeur pour valider. Cette action permet d'accéder au sous-menu pour le réglage des options de sous-menu (voir tableau, tourner pour sélectionner puis appuyer sur l'encodeur pour valider). Sélectionner le symbole de flèche arrière tout en haut du sous-menu, appuyer sur l'encodeur puis procéder de la même façon dans le menu principal pour retourner à l'écran principal. Si aucune saisie n'est effectuée pendant environ 30 secondes, l'affichage retourne à l'écran principal.

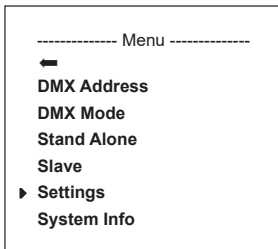

Settings				
Display Reverse	=	Inverser l'écran	←	Retour
			On	Rotation à 180° des éléments affichés à l'écran (par ex. en cas de montage tête en bas)
			Off	Pas de rotation des éléments affichés à l'écran
Display Backlight	=	Éclairage de l'écran	←	Retour
			On	Allumé en permanence
			Off	Désactivation au bout d'env. 1 minute d'inactivité
DMX Fail	=	État de fonctionnement en cas d'interruption du signal DMX	←	Retour
			Hold	Maintien de la dernière commande
			Blackout	Active la fonction Blackout
			Full On	Le projecteur passe en mode Full On
			Stand Alone	Le projecteur passe en mode Stand Alone
Dimmer Curve	=	Courbe de dimmer	←	Retour
			Linear	L'intensité lumineuse augmente de façon linéaire avec la valeur DMX
			Exponential	L'intensité lumineuse peut être réglée de façon précise dans la plage de valeurs DMX inférieure et de façon approximative dans la plage de valeurs DMX supérieure
			Logarithmic	L'intensité lumineuse peut être réglée de façon approximative dans la plage de valeurs DMX inférieure et de façon précise dans la plage de valeurs DMX supérieure
			S-Curve	L'intensité lumineuse peut être réglée de façon précise dans les plages de valeurs DMX inférieure et supérieure et de façon approximative dans la plage de valeurs DMX moyenne
Dimmer Response	=	Comportement de variateur	←	Retour
			Led	Le projecteur réagit de façon brutale aux modifications de la valeur DMX.
			Halogen	La réaction du projecteur est comparable à celle d'un projecteur halogène, caractérisé par des variations douces de la luminosité.

LED PWM Frequency	=	Fréquence du signal PWM des LED	←	Retour
			800Hz / 1200Hz / 2000Hz / 3600Hz / 12kHz / 25kHz	Réglage de la fréquence du signal PWM des LED
Fan	=	Adapter le pilotage du ventilateur	←	Retour
			Auto	Régulation automatique de la puissance du ventilateur
			Max Intensity	Puissance maximale du ventilateur pour la luminosité maximale
		Low Noise	Ventilateur ultra-silencieux en cas de luminosité réduite	
Factory Reset	=	Restauration des valeurs par défaut (réglage usine)	←	Retour
			Reset Now!	Restauration des valeurs par défaut (réglage usine)

COURBES DE DIMMER

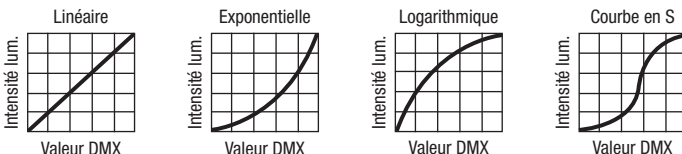

INFORMATIONS SUR LE SYSTÈME (System Info)

Appuyer sur l'encodeur pour accéder au menu principal. Tourner l'encodeur pour sélectionner à présent l'option de menu « System Info » (faire attention à la flèche de sélection à gauche) puis appuyer sur l'encodeur pour valider. Cette action permet d'accéder au sous-menu pour la sélection des options de sous-menu (voir tableau, tourner pour sélectionner puis appuyer sur l'encodeur pour valider). Sélectionner le symbole de flèche arrière tout en haut du sous-menu, appuyer sur l'encodeur puis procéder de la même façon dans le menu principal pour retourner à l'écran principal. Si aucune saisie n'est effectuée pendant environ 30 secondes, l'affichage retourne à l'écran principal.

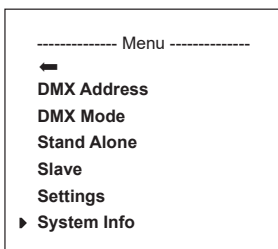

System Info				
Firmware	=	Affichage du firmware de l'appareil	Main CPU Vx.xx	
Temperature	=	Affichage de la température de l'unité à LED	←	
			LED	xx°C / xx°F
			Unit	°C (= affichage en degrés Celsius) °F (= affichage en degrés Fahrenheit)
Operation Hours	=	Affichage de la durée de fonctionnement	xx:xxh Affichage de la durée de fonctionnement totale en heures et en minutes	

INSTALLATION, MONTAGE ET RÉGLAGE PAR BARRE DE RÉGLAGE

Grâce à ses quatre pieds en plastique, le projecteur peut être placé à un endroit approprié sur une surface plane. Le montage sur traverse s'effectue à l'aide de l'embout TV (A) de 28 mm intégré et d'un dispositif TV de serrage sur traverse approprié (non fourni). Veiller à ce que l'assemblage soit bien serré et sécuriser le projecteur en fixant un câble de sécurité adapté à l'emplacement prévu à cet effet sur le dessus du projecteur (B). Utiliser la cloche de contrôle (C) jaune latérale pour régler l'angle de dispersion (zoom) par barre de réglage. La cloche de contrôle (D) bleue sert à régler la direction du rayonnement sur le plan horizontal (Pan) et la cloche de contrôle (E) blanche pour la direction du rayonnement sur le plan vertical (Tilt). L'accouplement à friction dans l'unité d'entraînement pour l'ajustement sur le plan Tilt se règle au moyen d'une clé à six pans de 6 mm (F).



Remarque importante : Le montage tête en bas requiert des compétences poussées, notamment pour le calcul des valeurs limites pour la charge de service, le matériel d'installation utilisé et le contrôle de sécurité effectué régulièrement sur l'ensemble du matériel d'installation et sur le projecteur. Sans les qualifications requises, ne pas essayer d'effectuer soi-même l'installation mais faire appel à une entreprise professionnelle.



MONTAGE/DÉMONTAGE DU VOILET COUPE-FLUX ET DU CADRE POUR FILTRE / NETTOYAGE DES LENTILLES

Débrancher complètement l'appareil du réseau électrique. Pour le montage ou le démontage du volet coupe-flux et du cadre pour filtre, appuyer sur le boulon de verrouillage à ressort (A) du dispositif de maintien, de sorte que celui-ci se rabatte vers le haut. Ramener ensuite le dispositif de maintien dans sa position initiale, de sorte que le boulon de verrouillage s'enclenche à nouveau. Pour nettoyer la lentille de Fresnel (B) sertie dans un cadre en caoutchouc et la lentille de verre (C) se trouvant derrière celle-ci, rabattre le dispositif de maintien vers le haut, comme décrit précédemment, puis extraire des équerres de maintien la lentille de Fresnel avec son cadre en caoutchouc en tirant vers le haut. Nettoyer la lentille de Fresnel avec un chiffon humide qui ne peluche pas et la lentille de verre avec un chiffon spécial pour lunettes. Replacer ensuite la lentille de Fresnel devant la lentille de verre et rabattre le dispositif de maintien vers le bas jusqu'à ce que le boulon de verrouillage soit encliqueté.



TECHNIQUE DMX

DMX-512

Le terme DMX (Digital Multiplex) désigne un protocole de transport universel permettant la communication entre des appareils et des contrôleurs à ce format. Un contrôleur DMX envoie des données DMX aux appareils DMX qui lui sont connectés. Les données DMX sont transportées sous forme d'un flux série, renvoyé d'un appareil au suivant via des connecteurs XLR repérés "DMX IN" et "DMX OUT". Le nombre total d'appareils ainsi connectés ne doit pas dépasser 32. Le dernier appareil de la chaîne doit posséder une résistance de terminaison (Terminator).



PROTOCOLE DMX

Il s'agit d'un langage universel, permettant d'interconnecter des appareils DMX de type différents, de marques différentes, et de tous les piloter depuis un contrôleur DMX central. Pour un transport optimal des données, il est recommandé d'utiliser les câbles les plus courts possibles pour interconnecter les appareils. L'ordre dans lequel les différents appareils sont connectés au sein d'un réseau DMS n'a aucune influence sur l'adressage. Autrement dit, vous pouvez placer l'appareil possédant l'adresse DMX 1 où vous le désirez dans la chaîne DMX : au début, à la fin, au milieu... Si un appareil s'est vu affecter l'adresse DMX 1, le contrôleur "sait" qu'il doit lui envoyer toutes les données destinées à l'adresse 1, quelle que soit la position dudit appareil dans la chaîne DMX.

CONNEXION EN SÉRIE DE PLUSIEURS PROJECTEURS

1. Reliez la fiche XLR mâle (3 ou 5 points) du câble DMX à la sortie DMX (embase XLR femelle) du premier appareil DMX (par exemple, un contrôleur DMX).
2. Reliez le connecteur XLR femelle du câble DMX relié au premier projecteur à l'entrée DMX (connecteur XLR mâle) de l'appareil DMX suivant. Reliez la sortie DMX de cet appareil, selon le même méthode, à l'entrée DMX de l'appareil DMX suivant, et ainsi de suite. Veillez à ce que tous les appareils DMX soient reliés en série, et n'oubliez pas que les liaisons ne peuvent être partagées sans utiliser de splitter actif. Ne pas dépasser le nombre maximal d'appareils par chaîne DMX, soit 32.

Vous trouverez un choix complet de câbles compatibles DMX dans les gammes Adam Hall 3 STAR, 4 STAR et 5 STAR.

Si vous fabriquez vous-mêmes vos câbles, respectez les modalités de câblage DMX. En particulier : Ne reliez jamais le blindage du câble à la masse du connecteur, et vérifiez bien qu'en aucun cas le blindage du câble n'entre en contact avec le corps du connecteur XLR. Si le blindage entre en contact avec la masse, cela peut provoquer des courts-circuits et des défaillances système.

Assignation des contacts

Câble DMX avec connecteurs XLR 3 points :

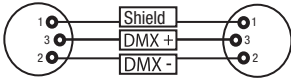

Câble DMX avec connecteurs XLR 5 points (les points 4 et 5 ne sont pas câblés):

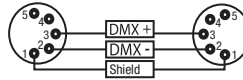

Pour éviter tout dysfonctionnement, le dernier appareil d'une chaîne DMX doit être équipé d'une résistance de terminaison (120 Ohms, 1/4 Watt).

Connecteur XLR 3 points avec résistance de terminaison : K3DMXT3

Connecteur XLR 5 points avec résistance de terminaison : K3DMXT5

Assignation des contacts

Connecteur XLR 3 points

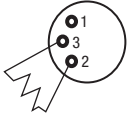

Connecteur XLR 5 points

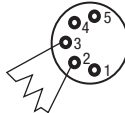

Pour utiliser des appareils DMX munis de connecteurs 3 points avec des appareils DMX munis de connecteurs 5 points, il faut utiliser un adaptateur.

Assignation des contacts

Adaptateur XLR 5 points mâle vers XLR 3 points femelle K3DGF002

Les points 4 et 5 ne sont pas connectés.

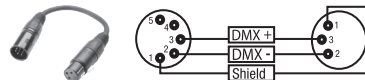

Assignation des contacts

Adaptateur XLR 3 points mâle vers XLR 5 points femelle K3DHM002

Les points 4 et 5 ne sont pas connectés.

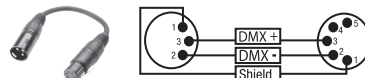

CARACTÉRISTIQUES TECHNIQUES

Référence de l'article :	CLF2TPO	CLF2DPO
Catégorie de produit :	Projecteur à LED	Projecteur à LED
Type :	Projecteur à lentille de Fresnel à commande par barre avec fonction zoom	Projecteur à lentille de Fresnel à commande par barre avec fonction zoom
Spectre de couleurs :	Tungstène (blanc chaud) 3200 K	Lumière du jour 5400 K
IRC :	97	96
Nombre de LED :	1	1
Type de LED :	240 W	240 W
Fréquence du signal PWM de la LED :	800 Hz, 1200 Hz, 2000 Hz, 3600 Hz, 12 kHz, 25 kHz (réglable)	800 Hz, 1200 Hz, 2000 Hz, 3600 Hz, 12 kHz, 25kHz (réglable)
Angle de dispersion :	15° - 40°	15° - 40°
Entrée DMX :	Embase XLR mâle à 5 broches	Embase XLR mâle à 5 broches
Sortie DMX :	Embase XLR femelle à 5 broches	Embase XLR femelle à 5 broches
Mode DMX :	1 canal, 2 canaux 1, 2 canaux 2, 3 canaux, 4 canaux, 5 canaux	1 canal, 2 canaux 1, 2 canaux 2, 3 canaux, 4 canaux, 5 canaux
Fonctions DMX :	Dimmer, dimmer précis, stroboscope, courbe de dimmer, comportement de variateur, fréquence du signal PWM, réglage du ventilateur	Dimmer, dimmer précis, stroboscope, courbe de dimmer, comportement de variateur, fréquence du signal PWM, réglage du ventilateur
Paramètres du système :	Inversion de l'écran, éclairage de l'écran On/Off, défaillance DMX, courbes de dimmer, comportement de variateur, fréquence du signal PWM, réglage du ventilateur, restauration des réglages d'usine	Inversion de l'écran, éclairage de l'écran On/Off, défaillance DMX, courbes de dimmer, comportement de variateur, fréquence du signal PWM, réglage du ventilateur, restauration des réglages d'usine
Pilotage :	DMX512, compatible RDM	DMX512, compatible RDM
Fonctions autonomes (Standalone) :	Dimmer, stroboscope, maître/esclave	Dimmer, stroboscope, maître/esclave
Éléments de commande :	Encodeur rotatif à bouton poussoir DIM/MENU, zoom manuel, cloches de contrôle par barre de réglage pour les fonctions zoom, Pan et Tilt	Encodeur rotatif à bouton poussoir DIM/MENU, zoom manuel, cloches de contrôle par barre de réglage pour les fonctions zoom, Pan et Tilt
Éléments d'affichage :	Écran OLED	Écran OLED
Tension de fonctionnement :	100 - 240 V CA / 50 - 60 Hz	100 - 240 V CA / 50 - 60 Hz
Puissance absorbée :	220 W	220 W
Flux lumineux :	14000 lm	15000 lm
Connecteurs d'alimentation :	ENTRÉE (INPUT) : Compatible TRUE1 SORTIE (OUTPUT) : Compatible TRUE1 (max. 6 A)	ENTRÉE (INPUT) : Compatible TRUE1 SORTIE (OUTPUT) : Compatible TRUE1 (max. 6 A)
Fusible :	T3, 15 A / 250 V (5 x 20 mm)	T3, 15 A / 250 V (5 x 20 mm)
Température ambiante (en fonctionnement) :	0 °C - 40 °C	0 °C - 40 °C
Humidité relative :	< 80 %, sans condensation	< 80 %, sans condensation
Groupe de risque :	RG1	RG1
Matériau du boîtier :	Métal moulé sous pression	Métal moulé sous pression
Coloris du boîtier :	noir	noir
Refroidissement du boîtier :	Ventilateur thermorégulé + caloduc	Ventilateur thermorégulé + caloduc
Dimensions (L x H x P, avec cloches de contrôle sans équerre de montage ni coupe-flux à volets) :	350 x 290 x 320 mm	350 x 290 x 320 mm
Poids :	10,9 kg	10,9 kg
Autres caractéristiques :	Lentille de Fresnel de 200 mm. Équerre de montage à embout TV de 28 mm intégré. Câble d'alimentation, cadre pour filtre, coupe-flux à 8 volets et équerre de montage fournis. Zoom manuel	Lentille de Fresnel de 200 mm. Équerre de montage à embout TV de 28 mm intégré. Câble d'alimentation, cadre pour filtre, coupe-flux à 8 volets et équerre de montage fournis. Zoom manuel

DECLARATIONS

GARANTIE FABRICANT & LIMITATION DE RESPONSABILITÉ

Nos conditions actuelles de garantie et de limitation de responsabilité sont disponibles à l'adresse suivante : https://cdn-shop.adamhall.com/media/pdf/Manufacturers-Declarations-CAMEO_DE_EN_ES_FR.pdf. Pour les réparations, veuillez contacter Adam Hall GmbH, Adam-Hall-Str. 1, 61267 Neu Anspach / E-Mail Info@adamhall.com / +49 (0)6081 / 9419-0.



TRI ET MISE AUX DÉCHETS CORRECTE DE CE PRODUIT

(Valid in the European Union and other European countries with waste separation)

■ (Applicable dans l'Union Européenne et les autres pays européens pratiquant le tri des déchets) La présence de ce symbole sur le produit ou sur la documentation correspondante indique qu'en fin de vie, le produit ne doit pas être jeté avec les déchets normaux, afin d'éviter tout dommage à l'environnement ou aux personnes consécutive à une élimination non contrôlée des déchets. Séparez-le des autres types de déchets et recyclez-le, afin de promouvoir la réutilisation durable des ressources naturelles. Nous conseillons aux utilisateurs non professionnels de contacter le revendeur chez qui ils ont acheté le produit, ou un représentant gouvernemental local, pour plus de détails sur le lieu de collecte et la façon de recycler cet appareil dans le meilleur respect de l'environnement possible.. Nous invitons les utilisateurs professionnels à contacter leur fournisseur et à vérifier les termes et conditions de leur contrat d'achat. Ce produit ne doit pas être mélangé à d'autres déchets commerciaux lors de la collecte.

Conformité CE

La société Adam Hall GmbH déclare par la présente que ce produit est compatible avec les réglementations suivantes (le cas échéant) :

R&TTE (1999/5/EG) et RED (2014/53/EU) à partir de juin 2017

Directive basse tension (2014/35/EU)

Directive CEM (2014/30/EU)

RoHS (2011/65/EU)

La Déclaration de Conformité complète est disponible sur le site Web www.adamhall.com.

Pour toute information complémentaire, contactez-nous : info@adamhall.com.

¡GRACIAS POR ELEGIR CAMEO LIGHT!

Este equipo está diseñado y fabricado con los estándares de calidad más exigentes, para garantizar un correcto funcionamiento durante muchos años. Lea atentamente este manual de usuario para poder aprovechar rápidamente toda la funcionalidad de su nuevo producto de Cameo Light. Más información sobre Cameo Light en la web WWW.CAMEOLIGHT.COM.

MEDIDAS DE SEGURIDAD

1. Lea atentamente las instrucciones de este manual.
2. Guarde toda la información en un lugar seguro para futuras consultas.
3. Siga las instrucciones indicadas.
4. Siga todas las advertencias. No quite las instrucciones de seguridad ni cualquier otra información indicada en el equipo.
5. Utilice el equipo únicamente según la finalidad prevista.
6. Utilice solo soportes y fijaciones que sean robustos y adecuados cuando instale el equipo en instalaciones fijas. Asegúrese de que los soportes de pared están correctamente instalados y firmemente fijados. Asegúrese de que el equipo está sólidamente instalado y no se puede caer.
7. Al instalar el equipo, respete las normas de seguridad aplicables en su país.
8. Evite instalar el equipo cerca de radiadores, acumuladores de calor, estufas o cualquier otra fuente de calor. Asegúrese de que el equipo esté instalado en un lugar con ventilación suficiente para evitar cualquier sobrecalentamiento.
9. No coloque sobre el equipo fuentes de llamas sin protección, por ejemplo, velas encendidas.
10. Evite bloquear las rejillas de ventilación.
11. El equipo está diseñado para uso en interiores; no lo utilice cerca del agua (excepto los equipos específicamente diseñados para uso en exterior, en cuyo caso tenga en cuenta las indicaciones mencionadas a continuación). No exponga este equipo a materiales, líquidos o gases inflamables.
12. Evite exponer el equipo a gotas o salpicaduras que puedan caer dentro del mismo. No coloque recipientes llenos de líquido, como floreros o vasos, sobre el equipo.
13. Asegúrese de no dejar caer ningún objeto dentro del equipo.
14. Emplee el equipo únicamente con los accesorios recomendados por el fabricante.
15. No abra el equipo ni intente modificarlo.
16. Una vez conectado el equipo, compruebe que en toda la longitud del cableado no hay peligro de que provoque una caída, por ejemplo.
17. Durante el transporte, asegúrese de que el equipo no se caiga y pueda causar daños personales o materiales.
18. Si el equipo no funciona correctamente, o si se ha vertido líquido sobre él, o si un objeto ha caído en su interior o si ha sufrido algún desperfecto, apague inmediatamente el equipo y desenchufe el cable eléctrico (si se trata de un equipo activo). Únicamente un técnico especialista debe reparar el equipo.
19. Para limpiar el equipo utilice un paño seco.
20. Procure seguir las normas vigentes en su país sobre reciclaje de desechos. Separe los componentes de plástico, papel y cartón del paquete para reciclarlos en sus contenedores respectivos.
21. No deje las bolsas de plástico al alcance de los niños.

PARA LOS EQUIPOS CON TOMA ELÉCTRICA:

22. **ADVERTENCIA:** Si el cable eléctrico está provisto de un contacto de protección, debe conectarse a una toma eléctrica con conexión a tierra. No desactivar nunca esta conexión de protección a tierra del cable eléctrico.
23. Si el equipo ha estado expuesto a un cambio brusco de temperatura (por ejemplo, después del transporte), no lo encienda inmediatamente. La condensación o la humedad podrían dañar el equipo. Deje que el equipo alcance la temperatura ambiente antes de encenderlo.
24. Antes de conectar el cable eléctrico a la toma de corriente, compruebe si la tensión y la frecuencia del suministro eléctrico coinciden con las especificaciones de este equipo. Si el equipo dispone de un selector de tensión, antes de enchufarlo a la red eléctrica, asegúrese de que el valor seleccionado coincide con la tensión de suministro. Si el enchufe o el adaptador de corriente no encajan en la toma eléctrica, consulte a un electricista.
25. Asegúrese de que el cable eléctrico no está pinzado. Evite que el cable resulte pellizcado, sobre todo en los extremos de conexión al equipo y en la toma eléctrica.
26. Al conectar el equipo, asegúrese de que el cable eléctrico o el adaptador de corriente estén siempre accesibles. Desconecte el equipo de la toma de corriente cuando no esté en uso o antes de limpiarlo. Para ello, desconecte el cable eléctrico y el adaptador de corriente del conector del equipo en vez de desenchufar el cable de la toma eléctrica. No tocar el cable eléctrico ni el adaptador de corriente con las manos húmedas.
27. No encienda y apague el equipo en cortos intervalos de tiempo, ya que se reduce así la vida útil del sistema.
28. **NOTA IMPORTANTE:** Sustituya los fusibles únicamente por otros del mismo tipo y de las mismas características. Si el fusible se funde continuamente, póngase en contacto con un servicio técnico autorizado.
29. Para desconectar completamente el equipo de la tensión eléctrica, desenchufe el cable eléctrico o el adaptador de corriente de la toma eléctrica.
30. Si el equipo dispone de un enchufe eléctrico Volex, deberá desbloquearse el Volex del equipo para desenchufarlo. Esto implica que un tirón en el cable eléctrico puede desplazar el equipo y provocar daños personales o materiales. Por tanto, asegúrese de instalar los cables con sumo cuidado.
31. Si es probable que caiga un rayo por una tormenta eléctrica o si no va a emplear el equipo durante mucho tiempo, desenchufe el cable eléctrico y el adaptador de corriente.
32. Al montar el equipo, asegúrese de que no está alimentado eléctricamente (el enchufe no debe estar conectado a la red eléctrica).
33. La acumulación de polvo y otras partículas en el interior del equipo puede causar daños. Dependiendo de las condiciones ambientales

(polvo, nicotina, niebla, etc.), deberá realizarse periódicamente el mantenimiento o la limpieza del equipo por personal especializado, para evitar cualquier sobrecalentamiento o fallo de funcionamiento (mantenimiento y limpieza no cubiertos por la garantía).

34. Asimismo, deberá dejarse una distancia mínima de 0,5 metros con cualquier material inflamable.
35. Para conectar el equipo a la red eléctrica, utilice solamente el cable de alimentación suministrado.



ATENCIÓN:

Para evitar el riesgo de descarga eléctrica, no retire la tapa. El equipo no contiene elementos que el usuario pueda reparar o sustituir. Para cualquier tarea de mantenimiento o reparación, acuda a un técnico cualificado.



El símbolo de rayo dentro de un triángulo equilátero advierte al usuario de la presencia de tensiones peligrosas sin aislamiento dentro del equipo que pueden causar una descarga eléctrica.



El símbolo de exclamación dentro de un triángulo equilátero advierte al usuario de la existencia de importantes instrucciones de uso y mantenimiento.



¡Advertencia! La superficie de la carcasa del foco puede calentarse hasta 70° C durante el funcionamiento normal. Evitar el contacto accidental con la carcasa. Esperar siempre hasta que la lámpara se haya enfriado suficientemente antes de desmontarla, realizar trabajos de mantenimiento, cargarla u otras manipulaciones.



¡Advertencia! Este equipo está diseñado para ser utilizado a una altura que no supere los 2000 metros sobre el nivel del mar.



¡Advertencia! Este equipo no está diseñado para funcionar en climas tropicales.



Precaución. Fuente de luz LED intensa. Peligro de lesiones oculares. No mirar directamente la fuente de luz.

¡ATENCIÓN: INFORMACIÓN IMPORTANTE SOBRE LOS PRODUCTOS DE ILUMINACIÓN!

1. Este producto ha sido desarrollado para uso profesional en el sector de eventos y no está diseñado para la iluminación doméstica.
2. No mire directamente el haz de luz, ni siquiera momentáneamente.
3. No mire directamente el haz de luz con instrumentos ópticos, como lentes de aumento.
4. ¡Los efectos estroboscópicos pueden a veces causar convulsiones en personas fotosensibles! Las personas con epilepsia deben evitar los lugares en los que se usan luces estroboscópicas.

INTRODUCCIÓN

MODOS DE CONTROL

Control DMX de 1 canal, 2 canales 1, 2 canales 2, 3 canales 4 canales y 5 canales

Modo maestro / esclavo

Funciones autónomas

CARACTERÍSTICAS

Ángulo de dispersión de 15° a 40°, zoom manual. Lente Fresnel de 200 mm. Zoom, giro vertical y horizontal ajustables mediante barra. Frecuencia ajustable de la modulación por ancho de pulsos (sin parpadeos). Control DMX 512. Habilitado para RDM. Control manual. Función Quicklight. 4 curvas de atenuación. Atenuación de 16 bits. Modo maestro/esclavo. Funcionamiento sumamente silencioso mediante la combinación de refrigeración por caloducto y ventilador. Tensión operativa: 100 V-240 V CA / 50-60 Hz. Consumo de potencia: 220 W. Soporte de montaje, portafiltras y visera de 8 hojas incluidos.

LUMINARIA CLF2T

1 LED tungsteno (blanco cálido) de alta potencia de 240 W

LUMINARIA CLF2D

1 LED luz del día de alta potencia de 240 W

Ambos focos disponen del protocolo RDM (las siglas de Remote Device Management). Este sistema de administración de dispositivos a distancia permite consultar el estado y configurar terminales RDM mediante un controlador con función RDM.

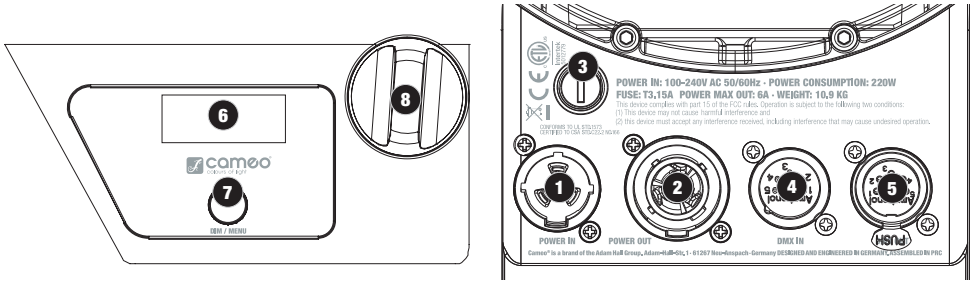
CONEXIONES, ELEMENTOS DE MANEJO Y ELEMENTOS DE VISUALIZACIÓN**1 POWER IN**

Toma de entrada de alimentación compatible con TRUE1. Tensión operativa: 100-240 V CA / 50-60 Hz.

2 POWER OUT

Toma de salida de alimentación compatible con TRUE1 para la alimentación eléctrica de otros focos CAMEO. Asegúrese de que el consumo de corriente total de todos los equipos conectados no supere el valor en amperios (A) indicado en el equipo.

3 FUSIBLE

Portafusibles para fusibles sensibles de 5 x 20 mm. **NOTA IMPORTANTE:** El fusible deberá sustituirse exclusivamente por otro del mismo tipo y con las mismas características técnicas (T3, 15 A/250 V). Si el fusible salta de forma recurrente, diríjase a un centro de servicio técnico autorizado.

4 DMX IN

Conector XLR macho de 5 pines para conectar un equipo de control DMX (por ejemplo, una mesa DMX).

5 DMX OUT

Conector XLR hembra de 5 pines para transmitir la señal de control DMX.

6 PANTALLA OLED

Visualización del modo operativo activado actualmente y de las opciones en el menú de edición.

7 DIM / MENU

Mando giratorio de girar-pulsar para ajustar y controlar el foco.

DIM - Si el modo operativo DMX está activado y no hay una señal DMX en el dispositivo, el mando giratorio funciona como un atenuador maestro y usted puede ajustar directamente la luminosidad del foco con valores desde 000 hasta 255 (Quicklight) girando dicho control.

Quicklight
000 - 255

MENU - Pulsando el mando giratorio se llega al menú principal y girándolo se seleccionan las opciones de menú.

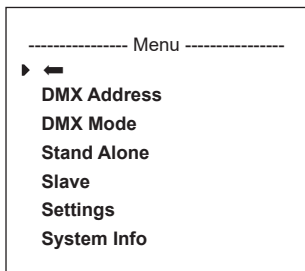

3 ZOOM

En el lado derecho de la carcasa se encuentra el botón para ajustar manualmente el ángulo de dispersión. En el lado opuesto de la carcasa se encuentra la campanilla amarilla para ajustar manualmente el ángulo de dispersión mediante barra a la hora de realizar el montaje en travesaño. El botón de ajuste y la unidad de accionamiento para la barra de manejo están unidos mecánicamente. Girando el botón de ajuste o la campanilla amarilla se puede ajustar gradualmente el ángulo de dispersión del foco desde 40° hasta 15°; al hacerlo, el tubo de zoom con la lente Fresnel es desplazado hacia fuera o hacia dentro de la carcasa por la acción de la rueda dentada y la varilla dentada. Cuanto más sobresalga el tubo de zoom de la carcasa, más pequeño será el ángulo de dispersión. Un mecanismo de tope impide que el tubo pueda extraerse de la carcasa.

FUNCIONAMIENTO

INSTRUCCIONES

- En cuanto el foco esté correctamente conectado a la red eléctrica, durante el proceso de arranque se mostrarán de forma consecutiva en pantalla el mensaje «Welcome to Cameo» (Bienvenidos a Cameo), así como la denominación de modelo y la versión del software. Tras este procedimiento, el foco estará listo para funcionar y se activará en el último modo operativo empleado.
- Si uno de los modos operativos DMX o el modo esclavo está activado y no se recibe una señal de control en la entrada DMX, los caracteres en la pantalla comienzan a parpadear.
- Tras unos 30 segundos de inactividad, se muestra automáticamente en pantalla el modo activado actualmente (pantalla principal).

PANTALLA PRINCIPAL

La pantalla principal muestra el modo operativo activado en ese momento (en el ejemplo se observa el modo DMX con la dirección inicial DMX 001).

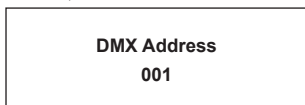

CONFIGURAR LA DIRECCIÓN INICIAL DMX (DMX Address)

Pulsando el mando giratorio se llega al menú principal. Girando el mando giratorio, seleccione ahora la opción de menú "DMX Address" (observar la flecha de selección en el lado izquierdo) y confirme su selección pulsando dicho mando. Ahora puede ajustar la dirección inicial DMX según lo desee girando el mando giratorio (el valor más alto depende del modo DMX activado). Confirme los datos introducidos pulsando el mando giratorio, seleccione ahora el icono de flecha para "atrás" situado en la parte superior del menú y pulse dicho mando para regresar a la pantalla principal. Tras unos 30 segundos de inactividad también se vuelve automáticamente a la pantalla principal. Al ajustar la dirección inicial DMX, el modo DMX se activa automáticamente.

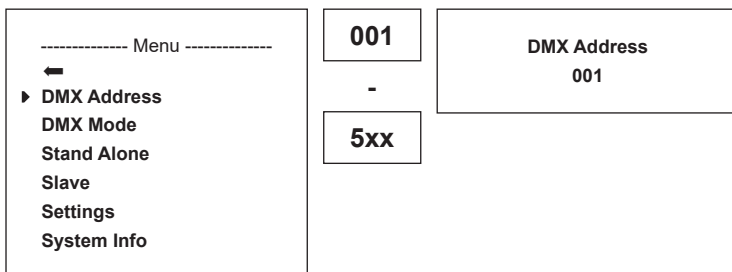

AJUSTE DEL MODO DMX (DMX Mode)

Pulsando el mando giratorio se llega al menú principal. Girando el mando giratorio, seleccione ahora la opción de menú "Modo DMX" (observe la flecha de selección en el lado izquierdo) y confirme su selección pulsando dicho mando. Ahora puede seleccionar el modo DMX deseado girando el mando giratorio (5CH, 4CH, 3CH, 2CH 2, 2CH 1, 1CH). Confirme la selección pulsando el mando giratorio, seleccione ahora el icono de flecha para "atrás" situado en la parte superior del menú y pulse dicho mando para regresar a la pantalla principal. Tras unos 30 segundos de inactividad también se vuelve automáticamente a la pantalla principal. Se puede consultar la asignación de canales de los distintos modos DMX en las tablas de la sección CONTROL DMX de este manual.

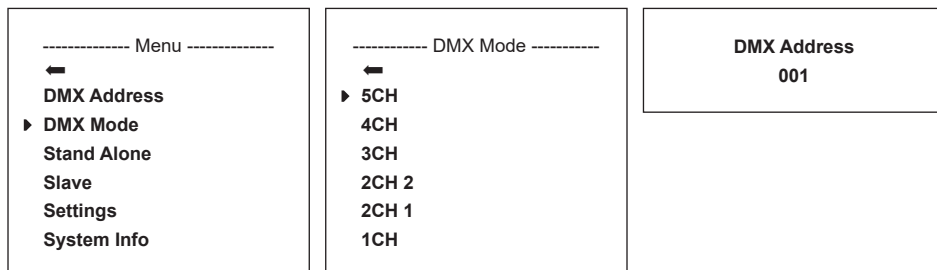

MODO ESTÁTICO (Static Mode)

Pulsando el mando giratorio se llega al menú principal. Girando el mando giratorio, seleccione ahora la opción de menú "Stand Alone" (observe la flecha de selección en el lado izquierdo) y confirme su selección pulsando dicho mando. Ahora, seleccione la opción de submenú "Dimmer", confirme su selección pulsando el mando giratorio y ajuste la luminosidad deseada con valores desde 000 (blackout) hasta 255 (máxima luminosidad) girando dicho mando. Confirme su selección pulsando el mando giratorio. Según se desee, ahora se puede activar y ajustar del mismo modo el efecto estrobo (valor de estrobo 000 = estrobo desactivado; valor 001 = la frecuencia de destello más lenta; valor 255 = la frecuencia de destello más rápida). Ahora, seleccione el icono de flecha para "atrás" en la parte superior del submenú, pulse el mando giratorio y proceda de igual manera en el menú principal para regresar a la pantalla principal.

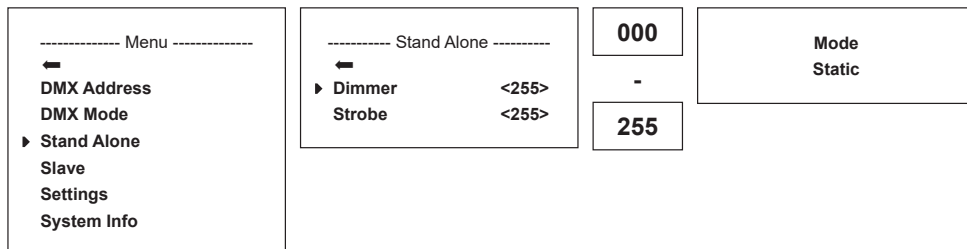

MODO ESCLAVO

Pulsando el mando giratorio se llega al menú principal. Girando el mando giratorio, seleccione ahora la opción de menú "Slave" (observe la flecha de selección en el lado izquierdo) y confirme su selección pulsando dicho mando. El modo esclavo está activado en ese momento y se vuelve a mostrar automáticamente la pantalla principal. Conecte las unidades esclava y maestra (del mismo modelo) mediante un cable DMX y active en la unidad maestra el modo autónomo «Static». Ahora, la unidad esclava seguirá a la unidad maestra.

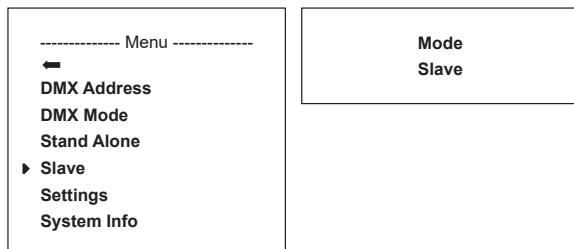

CONFIGURACIÓN DEL DISPOSITIVO (Settings)

Pulsando el mando giratorio se llega al menú principal. Girando el mando giratorio, seleccione ahora la opción de menú "Settings" (observe la flecha de selección en el lado izquierdo) y confirme su selección pulsando dicho mando. Seguidamente se abre el submenú que permite ajustar las opciones del submenú (consulte la tabla, selecciónelas girando el mando giratorio y confírmelas pulsando ese mismo mando). Ahora, seleccione el icono de flecha para "atrás" en la parte superior del submenú, pulse el mando giratorio y proceda de igual manera en el menú principal para regresar a la pantalla principal. Tras unos 30 segundos de inactividad también se vuelve automáticamente a la pantalla principal.

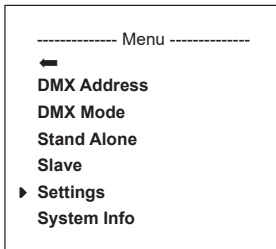

Settings				
Display Reverse	=	Dar la vuelta a la pantalla	←	Atrás
			On	Giro de 180° de la imagen en pantalla (p. ej., para montajes en altura)
			Off	Giro de la imagen en pantalla desactivado
Display Backlight	=	retroiluminación de la pantalla	←	Atrás
			On	permanentemente activada
			Off	Desactivación tras aproximadamente 1 minuto sin actividad
DMX Fail	=	Estado operativo en caso de interrupción de la señal DMX	←	Atrás
			Hold	Se mantendrá la última orden
			Blackout	Activa el apagón
			Full On	El foco pasa a Full On
			Stand Alone	El foco pasa al modo operativo autónomo
Dimmer Curve	=	Curva de atenuación	←	Atrás
			Linear	La intensidad luminosa aumentará de forma lineal con el valor DMX
			Exponential	La intensidad luminosa podrá configurarse de forma precisa en el rango inferior de valores DMX y de forma aproximada en el rango superior de valores DMX.
			Logarithmic	La intensidad luminosa podrá configurarse de forma aproximada en el rango inferior de valores DMX y de forma precisa en el rango superior de valores DMX.
			S-Curve	La intensidad luminosa podrá configurarse de forma precisa en los rangos inferior y superior de valores DMX y de forma aproximada en el rango medio de valores DMX.
Dimmer Response	=	Respuesta de atenuación	←	Atrás
			Led	El proyector reaccionará de forma abrupta a las modificaciones del valor DMX
			Halogen	El proyector se comportará de manera parecida a un proyector halógeno con modificaciones de luminosidad suaves

LED PWM Frequency	=	Frecuencia de la modulación por ancho de pulsos (PWM) del LED	←	Atrás
			800 Hz / 1200 Hz / 2000 Hz / 3600 Hz / 12 kHz / 25 kHz	Ajuste de la frecuencia de la modulación por ancho de pulsos (PWM) del LED
Fan	=	Adaptar el control de ventiladores	←	Atrás
			Auto	Regulación automática de la potencia de los ventiladores
			Max Intensity	Máxima potencia de los ventiladores para la luminosidad máxima
			Low Noise	Ventilador especialmente silencioso con luminosidad reducida
Factory Reset	=	Restablecer la configuración de fábrica	←	Atrás
			Reset Now!	Restablecer los ajustes de fábrica

CURVAS DE ATENUACIÓN

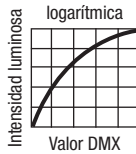
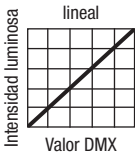

INFORMACIÓN DEL SISTEMA (System Info)

Pulsando el mando giratorio se llega al menú principal. Girando dicho mando, seleccione ahora la opción de menú "System Info" (observe la flecha de selección en el lado izquierdo) y confirme su selección pulsando ese mismo mando. Seguidamente se abre el submenú que permite seleccionar las opciones del submenú (consulte la tabla, selecciónelas girando el mando giratorio y confírmelas pulsando dicho mando). Ahora, seleccione el icono de flecha para "atrás" en la parte superior del submenú, pulse el mando giratorio y proceda de igual manera en el menú principal para regresar a la pantalla principal. Tras unos 30 segundos de inactividad también se vuelve automáticamente a la pantalla principal.

----- Menu -----
←
DMX Address
DMX Mode
Stand Alone
Slave
Settings
▶ System Info

System Info				
Firmware	=	Visualización de la versión del firmware del dispositivo	Main CPU Vx.xx	
Temperature	=	Visualización de la temperatura de la unidad LED	←	
			LED	xx °C / xx °F
			Unit	°C (= visualización en grados Celsius) °F (= visualización en grados Fahrenheit)
Operation Hours	=	Visualización del tiempo de funcionamiento	xx:xxh Visualización del tiempo de funcionamiento total en horas y minutos	

COLOCACIÓN, MONTAJE Y AJUSTE MEDIANTE BARRA

Gracias a las cuatro patas de plástico, el foco puede instalarse en un lugar adecuado sobre una superficie nivelada. El montaje en travesaño se realiza con el adaptador de espiga de 28 mm integrado (A) y una abrazadera adecuada (no incluida en el volumen de suministro). Asegúrese de acoplar bien el equipo y de fijar el foco con un cable de seguridad adecuado en el lugar previsto a tal efecto en la parte superior del foco (B). Utilice la campanilla amarilla (C), situada en el lateral, para ajustar el ángulo de dispersión (zoom) mediante barra. La campanilla azul (D) sirve para ajustar la dirección de dispersión en el plano horizontal (Pan) y la campanilla blanca (E) sirve para ajustar la dirección de dispersión en el plano vertical (Tilt). El limitador de par de la unidad de accionamiento con el que se regula el giro vertical se debe ajustar con una llave hexagonal de 6 mm (F).



Nota importante: El montaje en altura requiere mucha experiencia, incluido el cálculo de los valores límite de la carga de trabajo, el material de instalación utilizado y las comprobaciones de seguridad periódicas de todos los focos y materiales de instalación. Si no está cualificado para ello, no intente realizar la instalación: recurra a una empresa profesional.



MONTAJE/DESMONTAJE DE LA VISERA Y EL PORTAFILTROS / LIMPIEZA DE LAS LENTES

Desconecte el equipo completamente de la red eléctrica. Para montar o desmontar la visera y el portafiltros, presione el perno de bloqueo (A) con muelle del dispositivo de sujeción, de modo que este dispositivo se pliegue hacia arriba. Seguidamente vuelva a poner el dispositivo de sujeción en su posición original, de modo que el perno de bloqueo encaje de nuevo en su sitio. La lente Fresnel encastrada en un marco de goma (B) y la lente de cristal que hay detrás (C) se pueden limpiar, tal como se ha descrito antes, abriendo el dispositivo de sujeción hacia arriba y sacando seguidamente de los soportes de sujeción la lente Fresnel con marco de goma hacia arriba. Limpie la lente Fresnel con un paño húmedo y sin pelusas, y la lente de cristal con una gamuza especial para cristal. Coloque la lente Fresnel delante de la lente de cristal y cierre el dispositivo de sujeción hacia abajo hasta que el perno de bloqueo encaje en su sitio.



TECNOLOGÍA DMX

DMX512

DMX (Digital Multiplex) es el nombre de un protocolo universal utilizado como medio de comunicación entre dispositivos y controladores. El controlador DMX envía datos DMX a los equipos DMX conectados. Los datos DMX se envían como datos serie que se transmiten de equipo a equipo a través de los conectores XLR «DMX IN» y «DMX OUT» que se encuentran en todos los equipos DMX, siendo 32 el número máximo de equipos conectados. El último equipo de la cadena irá equipado con una terminación (terminador).



CONEXIONADO DMX

DMX es un lenguaje que permite que todas las marcas y modelos de diferentes fabricantes puedan conectarse entre sí y funcionar desde un mismo controlador, siempre y cuando todos los equipos y el controlador sean compatibles con DMX. Para garantizar la correcta transmisión de los datos DMX, el cable de conexión entre los equipos debe mantenerse lo más corto posible. El orden en que se conectan los equipos en una cadena DMX no influye en el direccionamiento DMX. Por ejemplo, un equipo al que se le asigna la dirección DMX 1 puede colocarse en cualquier lugar de la cadena DMX, ya sea al principio, al final, o en cualquier lugar intermedio. Cuando a un equipo se le asigna la dirección DMX 1, el controlador DMX enviará los datos asignados a la dirección 1 a dicho equipo, independientemente de dónde se encuentre en la cadena DMX.

CONEXIÓN EN CADENA DE VARIOS FOCOS

1. Conecte el conector XLR macho de (3 o 5 pines) del cable DMX a la salida DMX (conector de chasis hembra) del primer equipo DMX (p. e. un controlador DMX).

2. Conecte ahora el conector XLR hembra del cable DMX del primer foco a la entrada DMX del equipo siguiente (conector de chasis macho). Conecte la salida DMX de este último equipo a la entrada DMX del equipo siguiente, y así sucesivamente. Tenga en cuenta que los dispositivos DMX están conectados en serie y que las conexiones no se pueden dividir sin un splitter activo. El número máximo de equipos DMX conectados en cadena es de 32.

Las series 3 STAR, 4 STAR y 5 STAR de Adam Hall ofrecen una amplia gama de cables DMX apropiados.

CABLE DMX:

Si fabrica sus propios cables, tenga en cuenta las figuras de esta página. No conecte la malla del cable al contacto de masa del conector ni permita que la malla entre en contacto con la carcasa del conector XLR. Si se produce un contacto de la malla con la masa, puede producir un funcionamiento inestable del equipo.

Asignación de pines:

Cable DMX con XLR de 3 pines:

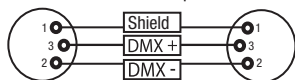

Cable DMX con XLR de 5 pines (los pines 4 y 5 no se utilizan):

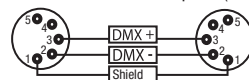

TERMINACIÓN DMX (TERMINADOR):

Para evitar errores de sistema, debe conectarse una resistencia de terminación (120 ohmios, 1/4 W) en el último equipo de la cadena DMX. XLR aéreo de 3 pines con resistencia de terminación: K3DMXT3
XLR aéreo de 5 pines con resistencia de terminación: K3DMXT5

Asignación de pines:

Conector XLR aéreo de 3 pines:

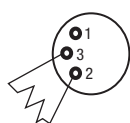

Conector XLR aéreo de 5 pines:

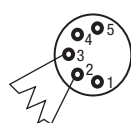

ADAPTADOR DMX:

Gracias a los adaptadores, es posible instalar en una misma cadena DMX tanto equipos DMX con conexiones DMX de 3 pines como equipos con conectores de 5 pines.

Asignación de pines

Adaptador DMX de XLR macho 5 pines a XLR hembra 3 pines: K3DGF0020
Los pines 4 y 5 no se utilizan.

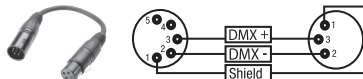

Asignación de pines

Adaptador DMX de XLR macho 3 pines a XLR hembra 5 pines: K3DHM0020
Los pines 4 y 5 no se utilizan.

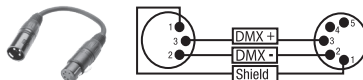

DATOS TÉCNICOS

Número de artículo:	CLF2TPO	CLF2DPO
Clase de producto:	Foco LED	Foco LED
Tipo:	Foco Fresnel con función de zoom, manejable con barra	Foco Fresnel con función de zoom, manejable con barra
Espectro cromático:	Tungsteno (blanco cálido) 3200 K	Luz del día 5400 K
Índice CRI:	97	96
Cantidad de LED:	1	1
Tipo de LED:	240 W	240 W
Frecuencia de la modulación por ancho de pulsos (PWM) del LED:	800 Hz, 1200 Hz, 2000 Hz, 3600 Hz, 12 kHz, 25 kHz (ajustable)	800 Hz, 1200 Hz, 2000 Hz, 3600 Hz, 12 kHz, 25 kHz (ajustable)
Ángulo de dispersión:	15° - 40°	15° - 40°
Entrada DMX:	XLR macho de 5 pines	XLR macho de 5 pines
Salida DMX:	XLR hembra de 5 pines	XLR hembra de 5 pines
Modo DMX:	1 canal, 2 canales 1, 2 canales 2, 3 canales, 4 canales, 5 canales	1 canal, 2 canales 1, 2 canales 2, 3 canales, 4 canales, 5 canales
Funciones DMX:	Atenuación, atenuación fina, estrobo, curva de atenuación, respuesta de atenuación, frecuencia de la modulación por ancho de pulsos (PWM), ajuste del ventilador	Atenuación, atenuación fina, estrobo, curva de atenuación, respuesta de atenuación, frecuencia de la modulación por ancho de pulsos (PWM), ajuste del ventilador
Configuración del sistema:	Giro de pantalla, iluminación de pantalla on/off, DMX Fail, curvas de atenuación, respuesta de atenuación, frecuencia de modulación por ancho de pulsos (PWM), ajuste del ventilador, restablecimiento de la configuración de fábrica	Giro de pantalla, iluminación de pantalla on/off, DMX Fail, curvas de atenuación, respuesta de atenuación, frecuencia de modulación por ancho de pulsos (PWM), ajuste del ventilador, restablecimiento de la configuración de fábrica
Control:	DMX512, habilitado para RDM	DMX512, habilitado para RDM
Funciones autónomas:	Atenuador, estrobo, maestro/esclavo	Atenuador, estrobo, maestro/esclavo
Elementos de manejo:	Mando giratorio y pulsable DIM / MENU, zoom manual, campanillas de ajuste mediante barra para zoom, giro vertical y giro horizontal	Mando giratorio y pulsable DIM / MENU, zoom manual, campanillas de ajuste mediante barra para zoom, giro vertical y giro horizontal
Elementos de visualización:	Pantalla OLED	Pantalla OLED
Tensión operativa:	100-240 V CA / 50-60 Hz	100-240 V CA / 50-60 Hz
Consumo de potencia:	220 W	220 W
Flujo luminoso:	14.000 lm	15.000 lm
Conexión al suministro eléctrico:	ENTRADA: compatible con TRUE1 SALIDA: compatible con TRUE1 (máx. 6 A)	ENTRADA: compatible con TRUE1 SALIDA: compatible con TRUE1 (máx. 6 A)
Fusible:	T3, 15 A / 250 V (5 x 20 mm)	T3, 15 A / 250 V (5 x 20 mm)
Temperatura ambiente (en funcionamiento):	0 °C - 40 °C	0 °C - 40 °C
Humedad relativa del aire:	<80 %, sin condensación	<80 %, sin condensación
Grupo de riesgo:	RG1	RG1
Material de la carcasa:	Metálica de fundición	Metálica de fundición
Color de la carcasa:	Negro	Negro
Refrigeración de la carcasa:	Ventilador controlado por temperatura + caloducto	Ventilador controlado por temperatura + caloducto
Dimensiones (anchura x altura x profundidad, con campanillas de manejo, sin soporte de montaje ni visera):	350 x 290 x 320 mm	350 x 290 x 320 mm
Peso:	10,9 kg	10,9 kg
Otras características:	Lente Fresnel de 200 mm. Soporte de montaje con adaptador de espiga de 28 mm integrado. Cable de alimentación, portafiltros, visera de 8 hojas y soporte de montaje incluidos en el suministro. Zoom manual	Lente Fresnel de 200 mm. Soporte de montaje con adaptador de espiga de 28 mm integrado. Cable de alimentación, portafiltros, visera de 8 hojas y soporte de montaje incluidos en el suministro. Zoom manual

ENGLISH

DEUTSCH

FRANÇAIS

ESPAÑOL

POLSKI

ITALIANO

DMX

DECLARACIÓN DEL FABRICANTE

GARANTÍA DEL FABRICANTE Y LIMITACIÓN DE RESPONSABILIDAD

Consulte nuestras condiciones de garantía y limitaciones de responsabilidad en: https://cdn-shop.adamhall.com/media/pdf/Manufacturers-Declarations-CAMEO_DE_EN_ES_FR.pdf. En caso de necesitar servicio técnico, póngase en contacto con Adam Hall GmbH, Adam-Hall-Str. 1, 61267 Neu Anspach (Alemania); correo electrónico Info@adamhall.com; +49 (0)6081 / 9419-0.



ELIMINACIÓN CORRECTA DE ESTE PRODUCTO

(Aplicable en la Unión Europea y en los países europeos que dispongan de un sistema de recogida selectiva) El símbolo que aparece  sobre el producto o en la documentación adjunta indica que al final de la vida útil del equipo, no deberá desecharlo con los demás residuos domésticos, con el fin de evitar posibles efectos negativos en el medio ambiente y en la salud humana debidos al vertido incontrolado de desechos. La recogida selectiva ayuda a su posterior reciclaje y fomenta la reutilización sostenible de los componentes de este equipo. Si es un particular, póngase en contacto con el distribuidor donde adquirió este producto, o con el ayuntamiento, para informarse sobre el reciclaje adecuado de este equipo. Si es una empresa, póngase en contacto con su proveedor para informarse sobre los términos y condiciones de su contrato de compra-venta. Este producto no debe mezclarse con otros residuos industriales.

Conformidad CE

Adam Hall GmbH declara por la presente que este producto es conforme con las siguientes directivas (según sea aplicable):

R&TTE (1999/5/CE) o RED (2014/53/UE) a partir de junio de 2017

Directiva de baja tensión (2014/35/UE)

Directiva EMC (2014/30/UE)

RoHS (2011/65/UE)

Puede consultar la declaración de conformidad completa en www.adamhall.com.

También puede solicitarla a info@adamhall.com.

Gratulujemy wyboru!

To urządzenie zostało zaprojektowane i wyprodukowane przy zastosowaniu najwyższych kryteriów jakościowych w celu zapewnienia wieloletniej bezawaryjnej eksploatacji. Proszę starannie przeczytać niniejszą instrukcję obsługi, aby móc jak najszybciej zacząć użytkować ten produkt marki Cameo Light. Więcej informacji na temat Cameo Light znajdź Państwo na naszej stronie internetowej pod adresem WWW.CAMEOLIGHT.COM.

ŚRODKI OSTROŻNOŚCI

- Należy dokładnie przeczytać niniejszą instrukcję.
- Wszystkie informacje i instrukcje przechowywać w bezpiecznym miejscu.
- Należy przestrzegać zaleceń.
- Należy przestrzegać wszystkich wskazówek ostrzegawczych. Nie wolno usuwać wskazówek bezpieczeństwa ani innych informacji znajdujących się na urządzeniu.
- Używać urządzenia wyłącznie w sposób zgodny z jego przeznaczeniem.
- Stosować wyłączniki urządzeń do stosowania na zewnątrz – w przypadku instalacji stałych). Należy zadbać o prawidłową instalację uchwytów ściennych i ich odpowiednie zabezpieczenie. Zapewnić bezpieczną instalację urządzenia i upewnić się, że urządzenie nie spadnie.
- Podczas instalacji przestrzegać obowiązujących w danym kraju przepisów bezpieczeństwa.
- Urządzenie instalować i eksploatować z dala od grzejników, zasobników ciepła, pieców i innych źródeł ciepła. Zadbać o zainstalowanie urządzenia w taki sposób, aby zawsze było ono wystarczająco chłodzone i nie mogło ulec przegrzaniu.
- Nie umieszczać na urządzeniu źródeł zapłonu, takich jak np. palące się świece.
- Nie wolno blokować szczelin wentylacyjnych.
- Urządzenie zostało zaprojektowane wyłącznie do użytku w pomieszczeniach. Nie używać urządzenia w bezpośrednim sąsiedztwie wody (nie dotyczy specjalnych urządzeń do stosowania na zewnątrz – w takim przypadku należy przestrzegać podanych poniżej wskazówek specjalnych). Urządzenie nie może mieć kontaktu z palnymi materiałami, płynami ani gazami.
- Zabezpieczyć urządzenie przed wniknięciem kapiącej lub przyskającej wody. Nie wolno stawiać na urządzeniu pojemników napełnionych płynami, takich jak wazony czy naczynia z pićm.
- Należy zadbać o to, aby do urządzenia nie wpadały żadne przedmioty.
- Urządzenie można eksploatować tylko przy użyciu akcesoriów zalecanych i przewidzianych przez producenta.
- Nie otwierać urządzenia ani nie dokonywać w nim zmian.
- Po podłączeniu urządzenia sprawdzić wszystkie ciągi kablowe, aby zapobiec szkodom lub wypadkom np. w wyniku potknięcia.
- Podczas transportu zadbać o to, aby urządzenie nie upadło, gdyż może to spowodować uszkodzenie mienia i obrażenia ciała.
- Jeśli urządzenie nie działa prawidłowo, do jego wnętrza dostały się gazy lub płyny lub przedmioty lub jeśli urządzenie zostało uszkodzone w inny sposób, należy je natychmiast wyłączyć i odłączyć od gniazda sieciowego (jeśli urządzenie jest aktywne). Naprawę takiego urządzenia może wykonać tylko autoryzowany personel specjalistyczny.
- Do czyszczenia urządzenia stosować suchą ściereczkę.
- Przestrzegać obowiązujących w danym kraju przepisów dotyczących usuwania odpadów. Podczas utylizacji opakowania oddzielić tworzywo sztuczne od papieru i tektury.
- Worki z tworzywa sztucznego należy przechowywać w miejscu niedostępnym dla dzieci.

DOTYCZY URZĄDZEŃ Z ZASILANIEM SIECIOWYM:

- UWAGA:** jeśli kabel sieciowy urządzenia jest wyposażony w zestyk ochronny, należy go podłączyć do gniazda z przewodem uziemiacym. Nigdy nie wolno dezaktywować przewodu uziemiającego kabla sieciowego.
- Nie włączać urządzenia bezpośrednio po narażeniu go na silne wahania temperatury (np. po transporcie). Wilgoć i skropliny mogą uszkodzić urządzenie. Włączyć urządzenie dopiero wtedy, gdy osiągnie temperaturę pokojową.
- Przed podłączeniem urządzenia do gniazda elektrycznego należy sprawdzić, czy napięcie i częstotliwość sieci elektrycznej odpowiada wartościom podanym na urządzeniu. Jeśli urządzenie jest wyposażone w przełącznik napięcia, należy podłączyć je do gniazda tylko wówczas, gdy wartości urządzenia odpowiadają wartościom sieci elektrycznej. Jeśli dołączony kabel sieciowy lub dołączony adapter sieciowy nie pasuje do gniazda elektrycznego, należy skontaktować się z elektrykiem.
- Nie stawiać na kablu sieciowym. Należy zadbać o to, aby kable przewodzące napięcie nie były zagięte przy gnieździe sieciowym, przy adapterze sieciowym ani przy gnieździe urządzenia.
- Przy podłączaniu urządzenia zawsze należy zadbać o to, aby kabel sieciowy lub adapter sieciowy był zawsze łatwo dostępny. Odłączyć urządzenie od źródła zasilania, gdy nie jest ono używane lub gdy ma zostać poddane czyszczeniu. Zawsze należy wyjmować kabel sieciowy i adapter sieciowy z gniazda, chwytając za wtyczkę lub adapter, a nie za kabel. Nigdy nie dotykać kabla sieciowego i adaptera sieciowego mokrymi dłońmi.
- W miarę możliwości nie włączać i wyłączać urządzenia w krótkich odstępach czasu, gdyż może to mieć negatywny wpływ na jego żywotność.
- WAŻNA INFORMACJA:** bezpieczniki należy wymieniać wyłącznie na bezpieczniki tego samego typu i o takich samych wartościach. Jeśli bezpiecznik stale się przepala, należy skontaktować się z autoryzowanym centrum serwisowym.
- Aby całkowicie odłączyć urządzenie od sieci, należy wyjąć kabel sieciowy lub adapter sieciowy z gniazda.
- Jeśli urządzenie jest wyposażone w przyłącze sieciowe Volex, konieczne jest odblokowanie odpowiedniej wtyczki urządzenia Volex, zanim będzie możliwe jej odłączenie. Oznacza to także, iż w wyniku pociągnięcia za kabel urządzenie może się przesunąć i spaść, co może spowodować obrażenia ciała i/lub inne szkody, dlatego ważne jest, aby przewody były odpowiednio poprowadzone.
- W przypadku zagrożenia uderzeniem pioruna lub jeśli urządzenie przez dłuższy czas nie jest używane, należy wyjąć kabel sieciowy i adapter sieciowy z gniazda.

32. Instalacja urządzenia powinna odbywać się, gdy urządzenie nie jest podłączone do źródła zasilania (należy wyjąć wtyczkę z gniazda).
33. Kurz i inne osady wewnątrz urządzenia mogą je uszkodzić. W zależności od warunków otoczenia (kurz, nikotyna, opary itp.) urządzenie powinno być konserwowane lub czyszczone przez wykwalifikowanego specjalistę (usługa nieobjęta gwarancją), aby zapobiec przegrzaniu i nieprawidłowemu działaniu.
34. Odstęp od materiałów łatwopalnych musi wynosić co najmniej 0,5 m.
35. Do podłączenia urządzenia do sieci zasilającej należy używać wyłącznie dostarczonego przewodu zasilającego.

**UWAGA:**

Nigdy nie zdejmować pokrywy, gdyż grozi to porażeniem prądem. We wnętrzu urządzenia nie ma żadnych części, które mogłyby zostać naprawione bądź poddane czynnościom konserwacyjnym przez użytkownika. Czynności konserwacyjne i naprawy może przeprowadzać wyłącznie wykwalifikowany personel serwisowy.



Trójkąt równoboczny z symbolem błyskawicy sygnalizuje niez izolowane, niebezpieczne napięcie we wnętrzu urządzenia, które może spowodować porażenie prądem.



Trójkąt równoboczny z wykrzyknikiem oznacza ważne wskazówki dotyczące obsługi i konserwacji.



Powierzchnia obudowy reflektora podczas normalnej pracy może się nagrzać do 70°C. Zachowaj ostrożność, aby przypadkowo nie dotknąć obudowy. Przed demontażem, pracami konserwacyjnymi, ładowaniem itp. należy zawsze poczekać, aż reflektor ostygnie.



Ostrzeżenie! To urządzenie przeznaczone jest do użytku do maksymalnej wysokości 2000 m n.p.m.



Ostrzeżenie! To urządzenie nie jest przewidziane do użytku w tropikalnych strefach klimatycznych.



Uwaga! Intensywne źródło światła LED! Niebezpieczeństwo uszkodzenia wzroku. Nie spoglądaj na źródło światła.

OSTROŻNIE! WAŻNE WSKAZÓWKI DOTYCZĄCE PRODUKTÓW OŚWIETLENIOWYCH!

1. Produkt przeznaczony jest do zastosowań profesjonalnych podczas organizacji imprez i nie nadaje się do oświetlania pomieszczeń w gospodarstwie domowym.
2. Nigdy nie spoglądać bezpośrednio w stronę promienia świetlnego, nawet przez krótką chwilę.
3. Nigdy nie spoglądać w stronę promienia świetlnego przy pomocy urządzeń optycznych, takich jak np. szkło powiększające.
4. Efekty stroboskopowe mogą wywołać ataki epilepsji u osób wrażliwych na pulsujące światło! Dlatego osoby chorujące na epilepsję powinny unikać miejsc, w których stosowane są stroboskopy.

WPROWADZENIE**FUNKCJE STEROWANIA**

Sterowanie DMX 1-kanalowe, 2-kanalowe 1, 2-kanalowe 2, 3-kanalowe, 4-kanalowe i 5-kanalowe

Tryb pracy master/ slave

Funkcje standalone

CHARAKTERYSTYKA

Kąt wiązki 15°–40°, ręczny zoom. Soczewka Fresnela 200 mm, zoom, obrót i pochylenie regulowane za pomocą dźwigni sterującego. Regulowana częstotliwość PWM (flicker free). Sterowanie DMX-512. RDM enabled. Sterowanie ręczne. Funkcja quicklight. 4 krzywe ściemniania. 16-bitowy ściemniacz. Tryb pracy master / slave. Ekstremalnie cicha praca dzięki połączeniu chłodzenia rurką cieplną i wentylatorem. Napięcie robocze: 100 V — 240 V AC / 50–60 Hz. Pobór mocy 220W. Pałak montażowy, ramka filtra i wrota 8-pozycyjne w zestawie.

ŹRÓDŁO ŚWIATŁA, CLF2T

1 x lampa LED o dużej mocy (240 W), tungsten (ciepła biel).

ŹRÓDŁO ŚWIATŁA, CLF2D

1 x lampa LED o dużej mocy (240 W), światło dzienne.

Oba reflektory mogą również pracować w standardzie RDM (Remote Device Management). Jest to system zdalnego sterowania urządzeniem, który umożliwia sprawdzanie statusu i konfigurowanie urządzeń końcowych RDM za pomocą kontrolera z funkcją RDM.

GNIAZDA, ELEMENTY OBSŁUGI I WSKAŹNIKI

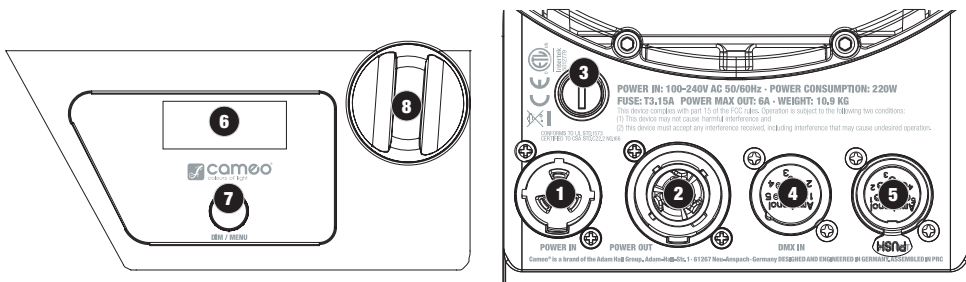

1 POWER IN

Gniazdo wejściowe kompatybilne z TRUE1. Napięcie robocze 100–240 V AC / 50–60 Hz

2 POWER OUT

Sieciowe gniazdo wyjściowe TRUE1 do zasilania sieciowego innych reflektorów CAMEO. Należy się upewnić, że całkowity pobór prądu wszystkich podłączonych urządzeń nie przekracza wartości w amperach (A) podanej na urządzeniu.

3 FUSE

Podstawa bezpiecznikowa do bezpieczników o dużej czułości 5 x 20 mm. **WAŻNA WSKAZÓWKI:** Bezpiecznik wymieniaj wyłącznie na bezpiecznik tego samego typu i o tych samych parametrach (T3,15A/250V). W razie wielokrotnego zadziałania bezpiecznika skontaktuj się z autoryzowanym centrum serwisowym.

4 DMX IN

5-pinowe złącze męskie XLR do podłączenia kontrolera DMX (np. pulpitu DMX).

5 DMX OUT

5-pinowe złącze żeńskie XLR do przekazywania sygnału sterującego DMX.

6 WYŚWIETLACZ OLED

Pokazuje aktualny tryb pracy urządzenia i pozycje menu.

7 DIM / MENU

Enkoder w postaci pokrętła-przycisku do zmieniania ustawień reflektora i sterowania nim.

DIM - Jeśli aktywowano jeden z trybów DMX, a w urządzeniu nie ma sygnału DMX, enkoder pełni funkcję ściemniacza master. Jasność reflektora możesz regulować bezpośrednio, obracając pokrętło w zakresie od 000 do 255 (quicklight).

Quicklight
000 - 255

MENU - Naciśnij enkoder, aby wejść do menu głównego, obróć pokrętkę, aby wybrać żądaną pozycję menu.

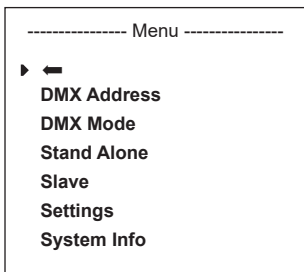

3 ZOOM

Pokrętkę regulacji do ręcznego ustawiania kąta nachylenia wiązki znajduje się po prawej stronie obudowy, natomiast żółty przycisk do ręcznej regulacji kąta nachylenia wiązki za pomocą drążka sterującego znajduje się naprzeciwko pokrętki do montażu na trawersie. Pokrętko regulacji i jednostka napędowa drążka operacyjnego są połączone mechanicznie. Poprzez obrócenie pokrętki regulacji lub żółtego przycisku można płynnie ustawić kąt wiązki reflektora w zakresie od 40° do 15°, tubus zoomu z soczewką Fresnela jest wówczas wsuwany do obudowy lub wysuwany z niej dzięki zębatace i kołu zębataemu. Im bardziej tubus wystaje z obudowy, tym mniejszy jest kąt wiązki, przy czym wyjęcie tubusu z obudowy uniemożliwia ogranicznik.

OBŚŁUGA WSKAZÓWKI

- Po prawidłowym podłączeniu reflektora do sieci zasilania, podczas procesu uruchamiania, jest wyświetlana następująca sekwencja komunikatów: „Welcome to Cameo”, nazwa modelu oraz wersja oprogramowania. Po tej procedurze reflektor jest gotowy do pracy i przełącza się na ostatnio wybrany tryb.
- Jeśli aktywowano jeden z trybów DMX lub tryb slave, a na wejściu DMX nie ma sygnału, wyświetlacz zacznie po kilku sekundach migać.
- Jeśli użytkownik przez około 30 sekund nie wprowadzi żadnych danych, na wyświetlaczu automatycznie pojawi się aktualnie aktywny tryb pracy (widok główny).

WIDOK GŁÓWNY WYŚWIETLACZA

Widok główny pokazuje aktualnie aktywny tryb pracy urządzenia (na przykładzie: tryb pracy DMX z adresem startowym 001)

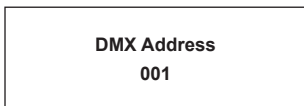

USTAWIANIE ADRESU STARTOWEGO DMX (DMX Address)

Naciśnij enkoder, aby przejść do menu głównego. Obracając enkoder, wybierz pozycję menu „DMX Address” (zwróć uwagę na strzałkę wyboru po lewej), a następnie potwierdź, naciskając enkoder. Teraz możesz ustawić żądany adres startowy DMX, obracając enkoder (wartość maksymalna jest zależna od aktywnego trybu pracy DMX). Potwierdź ustawienia, naciskając enkoder, wybierz strzałkę „powrót” na samej górze w menu i naciśnij enkoder, aby wrócić do widoku głównego. Jeśli przez około 30 sekund nie wprowadzisz żadnych danych, automatycznie włączy się ekran główny. Podczas ustawiania adresu startowego DMX automatycznie włącza się tryb pracy DMX.

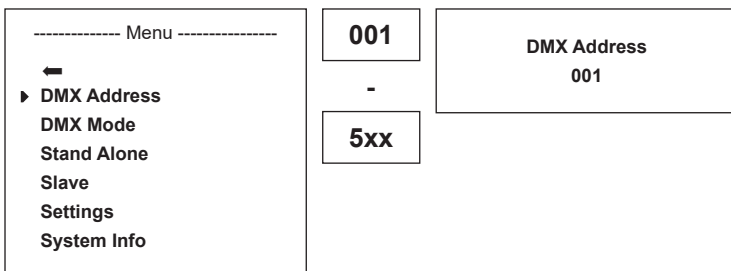

USTAWIANIE TRYBU PRACY DMX (DMX Mode)

Naciśnij enkoder, aby przejść do menu głównego. Obracając enkoder, wybierz pozycję menu „DMX Mode” (zwróć uwagę na strzałkę wyboru po lewej), a następnie potwierdź, naciskając enkoder. Teraz możesz ustawić żądany tryb pracy DMX, obracając enkoder (5CH, 4CH, 3CH, 2CH 2, 2CH 1, 1CH). Potwierdź ustawienia, naciskając enkoder, wybierz strzałkę „powrót” na samej górze w menu i naciśnij enkoder, aby wrócić do widoku głównego. Jeśli przez około 30 sekund nie wprowadzisz żadnych danych, automatycznie włączy się ekran główny. Tabele wykorzystania kanałów dla różnych trybów DMX można znaleźć w tej instrukcji w punkcie STEROWANIE DMX.

----- Menu ----- ← DMX Address ▶ DMX Mode Stand Alone Slave Settings System Info	----- DMX Mode ----- ← ▶ 5CH 4CH 3CH 2CH 2 2CH 1 1CH	DMX Address 001
---	---	------------------------

TRYB STATYCZNY (Static Mode)

Naciśnij enkoder, aby przejść do menu głównego. Obracając enkoder, wybierz pozycję menu „Stand Alone” (zwróć uwagę na strzałkę wyboru po lewej), a następnie potwierdź, naciskając enkoder. Wybierz pozycję „Dimmer” z podmenu, potwierdź, naciskając enkoder, a następnie ustaw żądaną jasność w przedziale od 000 (blackout) do 255 (maksymalna jasność), obracając enkoder. Potwierdź ustawienia, naciskając enkoder. W analogiczny sposób możesz aktywować i regulować efekt stroboskopu (wartość strobe 000 = stroboskop nieaktywny, wartość 001 = najwolniejsza częstotliwość migania, wartość 255 = najszybsza częstotliwość migania). Wybierz strzałkę „powrót” na samej górze w podmenu i naciśnij enkoder. Powtórz te czynności w menu głównym, aby wrócić do widoku głównego.

----- Menu ----- ← DMX Address DMX Mode ▶ Stand Alone Slave Settings System Info	----- Stand Alone ----- ← ▶ Dimmer <255> Strobe <255>	000 - 255	Mode Static
---	--	-------------------------	----------------

TRYB SLAVE

Naciśnij enkoder, aby przejść do menu głównego. Obracając enkoder, wybierz pozycję menu „Slave” (zwróć uwagę na strzałkę wyboru po lewej), a następnie potwierdź, naciskając enkoder. Urządzenie działa teraz w trybie slave, automatycznie wyświetlany jest znów widok główny. Połącz urządzenie slave i master (ten sam model) kablem DMX i włącz w urządzeniu master tryb standalone static. Urządzenie slave pracuje teraz tak, jak urządzenie master.

----- Menu ----- ← DMX Address DMX Mode Stand Alone ▶ Slave Settings System Info	Mode Slave
---	---------------

USTAWIENIA URZĄDZENIA (Settings)

Naciśnij enkoder, aby przejść do menu głównego. Obracając enkoder, wybierz pozycję menu „Settings” (zwróć uwagę na strzałkę wyboru po lewej), a następnie potwierdź, naciskając enkoder. Przejdiesz do podmenu, w którym możesz zmienić żądane ustawienia (patrz tabela, wybierz żądaną pozycję obracając enkoder, potwierdź naciskając enkoder). Wybierz strzałkę „powrót” na samej górze w podmenu i naciśnij enkoder. Powtórz te czynności w menu głównym, aby wrócić do widoku głównego. Jeśli przez około 30 sekund nie wprowadzisz żadnych danych, automatycznie włączy się ekran główny.

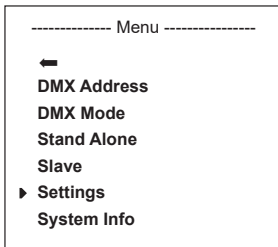

Settings				
Display Reverse	=	Flip Display	←	wstecz
			On	obrócenie obrazu wyświetlacza o 180° (np. przy montażu nad głową)
			Off	obraz wyświetlacza nie obraca się
Display Backlight	=	oświetlenie wyświetlacza	←	wstecz
			On	stale włączone
			Off	wyłączenie po ok. 1 minucie bezczynności
DMX Fail	=	tryb pracy w przypadku przerwania sygnału DMX	←	wstecz
			Hold	ostatnie polecenie zostanie wykonane
			Blackout	natychmiastowe wygaszenie reflektora
			Full On	reflektor przełącza się na full on
			Stand Alone	Reflektor przełącza się do trybu pracy stand alone
Dimmer Curve	=	krzywa ściemniania	←	wstecz
			Linear	intensywność światła wzrasta liniowo wraz ze wzrostem wartości DMX
			Exponential	intensywność światła można ustawić precyzyjnie w dolnym zakresie wartości DMX oraz ogólnie w górnym zakresie wartości DMX
			Logarithmic	intensywność światła można ustawić ogólnie w dolnym zakresie wartości DMX oraz precyzyjnie w górnym zakresie wartości DMX
			S-Curve	intensywność światła można ustawić precyzyjnie w górnym i dolnym zakresie wartości DMX oraz ogólnie w środkowym zakresie wartości DMX
Dimmer Response	=	regulacja ściemniania	←	wstecz
			Led	reflektor reaguje gwałtownie na zmianę wartości DMX
			Halogen	reflektor reaguje subtelnymi zmianami jasności, podobnie jak reflektor halogenowy
Częstotliwość LED	=	Częstotliwość modulacji PWM lampy LED	←	wstecz
			800Hz / 1200Hz / 2000Hz / 3600Hz / 12kHz / 25kHz	Regulacja częstotliwości modulacji PWM lampy LED

Fan	=	dopasowanie sterowania wentylatorem	←	wstecz
			Auto	automatyczna regulacja mocy wentylatora
			Max Intensity	maksymalna moc wentylatora dla maksymalnej jasności
			Low Noise	bardzo cichy wentylator przy zredukowanej jasności
Factory Reset	=	przywracanie ustawień fabrycznych	←	wstecz
			Reset Now!	przywracanie ustawień fabrycznych

KRZYWE ŚCIEMIANIA

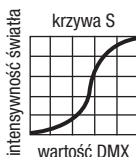
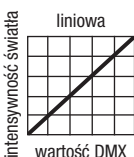

INFORMACJE O SYSTEMIE (System Info)

Naciśnij enkoder, aby przejść do menu głównego. Obracając enkoder, wybierz pozycję menu „System Info” (zwróć uwagę na strzałkę wyboru po lewej), a następnie potwierdź, naciskając enkoder. Przejdiesz do podmenu, w którym możesz zmienić żądane ustawienia (patrz tabela, wybierz żądaną pozycję obracając enkoder, potwierdź naciskając enkoder). Wybierz strzałkę „powrót” na samej górze w podmenu i naciśnij enkoder. Powtórz te czynności w menu głównym, aby wrócić do widoku głównego. Jeśli przez około 30 sekund nie wprowadzisz żadnych danych, automatycznie włączy się ekran główny.

----- Menu -----
←
DMX Address
DMX Mode
Stand Alone
Slave
Settings
▶ System Info

System Info				
Firmware	=	wyświetli oprogramowanie sprzętowe	Main CPU	Vx.xx
Temperature	=	wyświetli temperaturę modułu LED	←	wstecz
			LED	xx°C / xx°F
			Unit	°C (= w stopniach Celsjusza) °F (= w stopniach Fahrenheita)
Operation Hours	=	wyświetli czas pracy	xx:xxh	wyświetla całkowity czas pracy urządzenia w godzinach i minutach

INSTALACJA, MONTAŻ I REGULACJA ZA POMOCĄ DRAŻKA STERUJĄCEGO

Do ustawienia reflektora w odpowiednim miejscu na płaskiej powierzchni służą cztery plastikowe nóżki. Montaż na trawersie odbywa się za pomocą zintegrowanego króćca TV 28 mm (A) i odpowiedniego zacisku trawersowego TV (nie wchodzi w zakres dostawy). Należy zapewnić solidne mocowanie i zabezpieczyć reflektor odpowiednią liną zabezpieczającą w przeznaczonym do tego miejscu na górze reflektora (B). Użyć żółtego przycisku obsługi (C) z boku, aby ustawić kąt świecenia (zoom) za pomocą drążka sterującego. Niebieski przycisk obsługi (D) służy do regulacji kierunku świecenia w płaszczyźnie poziomej (Pan), a biały (E) do regulacji kierunku promieniowania w płaszczyźnie pionowej (Tilt). Sprzęgło ślizgowe w jednostce napędowej służące do regulacji nachylenia należy ustawić za pomocą sześciokątnego klucza 6 mm (F).



Ważna wskazówka: Montaż nad głową wymaga dużego doświadczenia w zakresie obliczania limitów obciążenia, stosowanych materiałów instalacyjnych oraz okresowych przeglądów bezpieczeństwa wszystkich materiałów instalacyjnych i reflektorów. Użytkownik bez odpowiednich kwalifikacji nie powinien wykonywać instalacji samodzielnie, lecz skorzystać z pomocy profesjonalnych firm.



MONTAŻ WRÓT REFLEKTORA I RAMKI FILTRA / DEMONTAŻ / CZYSZCZENIE SOCZEWEK

Odłączyć wszystkie bieguny urządzenia od sieci elektrycznej. W celu montażu lub demontażu wrót reflektora i ramki filtra należy wcisnąć sprężynowy trzpień blokujący (A) uchwytu przytrzymującego, tak aby rozłożył się do góry. Następnie przestawić uchwyt przytrzymujący z powrotem do pierwotnego położenia, tak aby trzpień blokujący ponownie się zatrzasnął. Ujętą w gumową ramę soczewkę Fresnela (B) i znajdującą się za nią soczewkę szklaną (C) można wyczyścić, odchyłając uchwyt przytrzymujący do góry w sposób opisany wcześniej, a następnie wyjmując soczewkę Fresnela z gumową ramą do góry z kątowników przytrzymujących. Soczewkę Fresnela czyścić wilgotną, niestrzępiącą się ściereczką, a soczewkę szklaną specjalną chusteczką do czyszczenia powierzchni optycznych. Umieścić soczewkę Fresnela przed soczewką szklaną i z powrotem przechylić uchwyt przytrzymujący do dołu, aż trzpień blokujący zatrzasnie się.



TECHNIKA DMX

DMX-512

DMX (Digital Multiplex) to nazwa uniwersalnego protokołu transmisji do komunikacji między odpowiednimi urządzeniami a kontrolerami. Kontroler DMX wysyła dane DMX do podłączonych urządzeń DMX. Transmisja danych DMX następuje zawsze w formie szeregowego strumienia danych, który jest przekazywany z jednego urządzenia do następnego przez znajdujące się w każdym urządzeniu obsługującym standard DMX złącza „DMX IN” i „DMX OUT” (złącza wtykowe XLR), przy czym maksymalna liczba urządzeń nie może przekraczać 32. Ostatnie urządzenie w łańcuchu należy wyposażyć w terminator.



ZŁĄCZE DMX:

DMX to wspólny „język”, za pomocą którego różne typy i modele urządzeń różnych producentów porozumiewają się ze sobą i mogą być sterowane przy użyciu centralnego kontrolera, o ile wszystkie urządzenia i kontroler obsługują standard DMX. W celu zapewnienia optymalnej transmisji danych wymagane jest, aby kable połączeniowe między poszczególnymi urządzeniami były możliwie jak najkrótsze. Kolejność, w jakiej urządzenia są podłączone do sieci DMX, nie ma znaczenia dla adresowania. I tak urządzenie z adresem DMX 1 może znajdować się w dowolnym miejscu (szeregowego) łańcucha DMX – na początku, na końcu lub gdzieś pośrodku. Po przydzieleniu urządzeniu adresu DMX 1, kontroler „wie”, że ma on wysyłać wszystkie dane przypisane do adresu 1 do tego urządzenia, niezależnie od jego pozycji w sieci DMX.

POŁĄCZENIE SZEREGOWE KILKU REFLEKTORÓW

1. Męską wtyczkę XLR (3-stykową lub 5-stykową) kabla DMX podłączyć do wyjścia DMX (żeńskie gniazdo XLR) pierwszego urządzenia DMX (np. kontrolera DMX).
2. Żeńską wtyczkę XLR kabla DMX podłączonego do pierwszego reflektora podłączyć do wejścia DMX (męskie gniazdo XLR) następnego urządzenia DMX. Wyjście DMX tego urządzenia podłączyć w taki sam sposób do wejścia DMX następnego urządzenia i tak dalej. Należy pamiętać, że urządzenia DMX podłącza się szeregowo, a połączeń nie można rozdzielać bez aktywnego rozdzielacza. Maksymalna liczba urządzeń DMX w łańcuchu DMX nie może przekraczać 32.

Obszerny wybór odpowiednich kabli DMX oferują linie produktów Adam Hall 3 STAR, 4 STAR i 5 STAR.

KABEL DMX:

W przypadku stosowania własnych kabli należy bezwzględnie przestrzegać informacji podanych na ilustracjach na tej stronie. W żadnym wypadku nie wolno łączyć osłony kabla z końcówką uziemiającą wtyczki. Należy także pamiętać, aby osłona nie miała kontaktu z obudową wtyczki XLR. Jeśli osłona ma kontakt z uziemieniem, może dojść do awarii systemu.

Przyrządowanie wtyczek:

Kabel DMX z 3-stykowymi wtyczkami XLR:

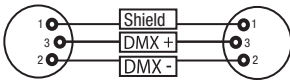

Kabel DMX z 5-stykowymi wtyczkami XLR (pin 4 i 5 są niepodłączone):

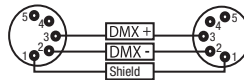

TERMINATOR DMX:

Aby zapobiec awariom systemu, należy wyposażyć ostatnie urządzenie w łańcuchu DMX w terminator (120 Ω, 1/4 W).

3-stykowa wtyczka XLR z terminatorem: K3DMXT3

5-stykowa wtyczka XLR z terminatorem: K3DMXT5

Przyrządowanie wtyczek:

3-stykowa wtyczka XLR:

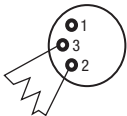

5-stykowa wtyczka XLR:

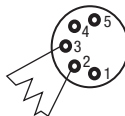

ADAPTER DMX:

Możliwa jest także kombinacja urządzeń DMX z 3-stykowymi przyłączami i urządzeń DMX z 5-stykowymi przyłączami w jednym łańcuchu DMX przy użyciu adapterów.

Przyrządowanie wtyczek

Adapter DMX 5-stykowy XLR, męski, na 3-stykowy XLR, żeński: K3DGF0020
Pin 4 i 5 są niepodłączone.

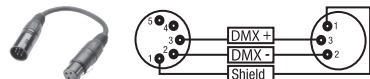

Przyrządowanie wtyczek

Adapter DMX 3-stykowy XLR, męski, na 5-stykowy XLR, żeński: K3DHM0020
Pin 4 i 5 są niepodłączone.

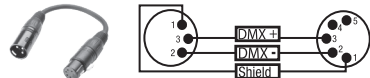

DANE TECHNICZNE

Numer artykułu:	CLF2TPO	CLF2DPO
Rodzaj produktu:	Reflektor LED	Reflektor LED
Typ:	Reflektor z soczewką Fresnela i funkcją zoom obsługiwany za pomocą dźwążka	Reflektor z soczewką Fresnela i funkcją zoom obsługiwany za pomocą dźwążka
Spektrum kolorów:	Tungsten (ciepła biel) 3200 K	Światło dzienne 5400 K
CRI:	97	96
Liczba diod LED:	1	1
Typ diod LED:	240 W	240 W
Częstotliwość PWM diody LED:	800 Hz, 1200 Hz, 2000 Hz, 3600 Hz, 12 kHz, 25 kHz (regulowana)	800 Hz, 1200 Hz, 2000 Hz, 3600 Hz, 12 kHz, 25 kHz (regulowana)
Kąt rozwarcia wiązki świetlnej:	15° – 40°	15° – 40°
Wejście DMX:	5-pinowe złącze męskie XLR	5-pinowe złącze męskie XLR
Wyjście DMX:	5-pinowe złącze żeńskie XLR	5-pinowe złącze żeńskie XLR
Tryb DMX:	1-kanalowy, 2-kanalowy 1, 2-kanalowy 2, 3-kanalowy, 4-kanalowy, 5-kanalowy	1-kanalowy, 2-kanalowy 1, 2-kanalowy 2, 3-kanalowy, 4-kanalowy, 5-kanalowy
Funkcje DMX:	Ściemnianie, ściemnianie precyzyjne, stroboskop, krzywa ściemniania, regulacja ściemniania, częstotliwość modulacji PWM, ustawienia wentylatora	Ściemnianie, ściemnianie precyzyjne, stroboskop, krzywa ściemniania, regulacja ściemniania, częstotliwość modulacji PWM, ustawienia wentylatora
Ustawienia systemu:	obrót wyświetlacza, podświetlenie wyświetlacza w/wył, przerwanie sygnału DMX, krzywe ściemniania, symulacja ściemniania, częstotliwość modulacji PWM, ustawienia wentylatora, reset do ustawień fabrycznych	obrót wyświetlacza, podświetlenie wyświetlacza w/wył, przerwanie sygnału DMX, krzywe ściemniania, symulacja ściemniania, częstotliwość modulacji PWM, ustawienia wentylatora, reset do ustawień fabrycznych
Sterowanie:	DMX512, możliwość pracy w standardzie RDM	DMX512, możliwość pracy w standardzie RDM
Funkcje standalone:	Dimmer, stroboskop, master/ slave	Dimmer, stroboskop, master/ slave
Elementy obsługowe:	DIM / MENU enkoder w postaci pokrętła-przycisku, zoom ręczny, pokrętła dźwążka sterującego do obsługi funkcji zoom, obrotu w poziomie i w pionie (pan i tilt)	DIM / MENU enkoder w postaci pokrętła-przycisku, zoom ręczny, pokrętła dźwążka sterującego do obsługi funkcji zoom, obrotu w poziomie i w pionie (pan i tilt)
Wskaźniki:	Wyświetlacz OLED	Wyświetlacz OLED
Napięcie robocze:	100–240 V AC / 50–60 Hz	100–240 V AC / 50–60 Hz
Pobór mocy:	220 W	220 W
Strumień świetlny:	14000 lm	15000 lm
Złącze zasilania:	INPUT: TRUE1 kompatybilny OUTPUT: TRUE1 kompatybilny (maks. 6 A)	INPUT: TRUE1 kompatybilny OUTPUT: TRUE1 kompatybilny (maks. 6 A)
Bezpiecznik:	T3,15 A / 250 V (5 x 20 mm)	T3,15 A / 250 V (5 x 20 mm)
Temperatura otoczenia (w czasie pracy):	0–40°C	0–40°C
Wilgotność względna:	< 80%, bez kondensacji	< 80%, bez kondensacji
Poziom bezpieczeństwa:	RG1	RG1
Materiał obudowy:	Odlew ciśnieniowy z metalu	Odlew ciśnieniowy z metalu
Kolor obudowy:	czarny	czarny
Chłodzenie obudowy:	Wentylator sterowany temperaturą + rurka ciepła	Wentylator sterowany temperaturą + rurka ciepła
Wymiary (szer. x wys. x gł., z pokrętłami, bez pałąka montażowego i wrót):	350 x 290 x 320 mm	350 x 290 x 320 mm
Masa:	10,9 kg	10,9 kg
Pozostałe cechy:	Soczewka Fresnela 200 mm. Pałąk montażowy z króćcem TV 28 mm. Kabel sieciowy, ramka filtra, wrota 8-pozycyjne i pałąk montażowy w zestawie. Zoom ręczny	Soczewka Fresnela 200 mm. Pałąk montażowy z króćcem TV 28 mm. Kabel sieciowy, ramka filtra, wrota 8-pozycyjne i pałąk montażowy w zestawie. Zoom ręczny

DEKLARACJE PRODUCENTA

GWARANCJA PRODUCENTA I OGRANICZENIE ODPOWIEDZIALNOŚCI

Nasze aktualne warunki gwarancji i informacje dotyczące ograniczenia odpowiedzialności znajdują Państwo na stronie: https://cdn-shop.adamhall.com/media/pdf/Manufacturers-Declarations-CAMEO_DE_EN_ES_FR.pdf. W razie konieczności skorzystania z serwisu proszę skontaktować się z firmą Adam Hall GmbH, Adam-Hall-Str. 1, 61267 Neu Anspach / e-mail Info@adamhall.com / +49 (0)6081 / 9419-0.



PRAWIDŁOWA UTYLIZACJA NINIEJSZEGO PRODUKTU

(Obowiązuje w Unii Europejskiej i innych krajach europejskich stosujących system sortowania odpadów) Niniejszy symbol na produkcie lub związanych z nim dokumentach wskazuje, iż urządzenie po zakończeniu okresu użytkowania nie może być utylizowane razem ze standardowymi odpadami domowymi, aby uniknąć szkód w środowisku lub szkód na osobie powstałych w wyniku niekontrolowanego usuwania odpadów. Niniejszy produkt należy utylizować oddzielnie od innych odpadów i przekazać do punktu recyklingu w celu ponownego wykorzystania użytych w nim materiałów w ramach idei zrównoważonego rozwoju. Klienci prywatni otrzymują informacje w zakresie przyjaznych dla środowiska możliwości usuwania odpadów od sprzedawcy, u którego produkt został zakupiony, lub w odpowiednich placówkach regionalnych. Użytkownicy będący przedsiębiorcami proszeni są o kontakt ze swoimi dostawcami i ewentualne sprawdzenie uzgodnionych umowie warunków utylizacji urządzeń. Niniejszy produkt nie może być utylizowany razem z innymi odpadami przemysłowymi.

Deklaracja zgodności CE

Firma Adam Hall GmbH niniejszym oświadcza, że produkt ten jest zgodny z następującymi dyrektywami (o ile mają zastosowanie):

dyrektywa w sprawie urządzeń radiowych i końcowych urządzeń telekomunikacyjnych (1999/5/WE) lub dyrektywa w sprawie urządzeń

radiowych (2014/53/UE) od czerwca 2017 r.

dyrektywa niskonapięciowa (2014/35/UE)

dyrektywa w sprawie kompatybilności elektromagnetycznej (2014/30/UE)

dyrektywa w sprawie ograniczenia stosowania niektórych niebezpiecznych substancji w sprzęcie elektrycznym i elektronicznym (2011/65/UE)

Pełna wersja deklaracji zgodności znajduje się na stronie internetowej www.adamhall.com.

Ponadto zapytania w tej sprawie można przesyłać na adres e-mail info@adamhall.com.

Avete fatto la scelta giusta!

Questo dispositivo è stato sviluppato e prodotto in conformità con elevati standard qualitativi che ne garantiscono il regolare funzionamento per molti anni. Leggete attentamente questo manuale d'uso per utilizzare al meglio il vostro nuovo prodotto Cameo Light. Per maggiori informazioni su Cameo Light consultare la nostra pagina Web WWW.CAMEOLIGHT.COM.

MISURE PRECAUZIONALI

1. Lesen S1. Leggere attentamente il presente manuale di istruzioni.
2. Conservare tutte le indicazioni e le istruzioni in un luogo sicuro.
3. Seguire le istruzioni.
4. Rispettare tutte le avvertenze. Non rimuovere dal dispositivo le indicazioni sulla sicurezza o altre informazioni.
5. Utilizzare il dispositivo solo nei modi previsti dal manuale.
6. Utilizzare esclusivamente stativi e fissaggi stabili e adatti (per installazioni fisse). Verificare che i supporti a parete siano installati e fissati a regola d'arte. Verificare che il dispositivo sia installato in modo stabile e non possa cadere.
7. Durante l'installazione, osservare le normative sulla sicurezza in vigore nel proprio Paese.
8. Non installare né azionare il dispositivo in prossimità di radiatori, accumulatori termici, stufe o altre fonti di calore. Accertarsi che il dispositivo sia sempre installato in modo che venga raffreddato a sufficienza e non possa surriscaldarsi.
9. Non appoggiare sul dispositivo fonti di combustione, quali candele accese.
10. Le fessure di areazione non devono essere bloccate.
11. Il dispositivo è destinato all'impiego esclusivamente in ambienti chiusi; non deve essere utilizzato nelle immediate vicinanze di acqua (questo punto non interessa i dispositivi specifici per l'esterno, per i quali valgono le indicazioni speciali riportate di seguito). Non portare mai il dispositivo a contatto con materiali, liquidi o gas infiammabili.
12. Accertarsi che all'interno del dispositivo non possa penetrare acqua per gocciolamento o spruzzo. Non collocare sul dispositivo oggetti contenenti liquidi, quali vasi, tazze o bicchieri.
13. Assicurarsi che non sia possibile la caduta di oggetti nel dispositivo.
14. Azionare il dispositivo esclusivamente con gli accessori appositamente consigliati e previsti dal produttore.
15. Non aprire né modificare il dispositivo.
16. Una volta collegato il dispositivo, verificare tutti i cavi per evitare danni o incidenti, ad esempio per inciampo.
17. Durante il trasporto, assicurarsi che il dispositivo non possa cadere e causare possibili danni a cose e/o persone.
18. Se il dispositivo non funzionasse più correttamente, vi fosse caduto sopra del liquido o un oggetto o fosse stato danneggiato in altro modo, spegnerlo immediatamente e staccare la spina (se si tratta di un dispositivo attivo). La riparazione del dispositivo deve essere affidata esclusivamente a personale qualificato autorizzato.
19. Per la pulizia del dispositivo utilizzare un panno pulito.
20. Rispettare le leggi sullo smaltimento in vigore nel Paese di installazione. Al momento di smaltire l'imballo, separare la plastica dalla carta e dal cartone.
21. I sacchetti di plastica devono essere tenuti lontani dalla portata dei bambini.

DISPOSITIVI CON ALLACCIAMENTO DI RETE:

22. ATTENZIONE: se il cavo di rete è dotato di contatto di protezione, deve essere collegato a una presa di rete con messa a terra. Non disattivare mai la connessione di messa a terra di un cavo di rete.
23. Non accendere il dispositivo subito dopo essere stato sottoposto a forti variazioni di temperatura (ad esempio dopo il trasporto). Umidità e condensa potrebbero danneggiare il dispositivo. Accendere il dispositivo solo dopo che ha raggiunto la temperatura ambiente.
24. Prima di collegare il dispositivo alla presa, controllare innanzitutto se la tensione e la frequenza della rete elettrica coincidono con i valori indicati sul dispositivo stesso. Nel caso di dispositivo munito di selettore di tensione, collegarlo alla presa unicamente se i valori del dispositivo coincidono con quelli della rete elettrica. Se il cavo di rete o l'adattatore di rete forniti in dotazione non sono compatibili con la presa, rivolgersi a un elettricista.
25. Non calpestare il cavo di rete. Accertarsi che i cavi sotto tensione, in particolare della presa di rete o dell'adattatore di rete, non vengano pizzicati.
26. Durante il cablaggio del dispositivo, verificare sempre che il cavo di rete e l'adattatore di rete siano costantemente accessibili. Staccare sempre il dispositivo dall'alimentazione di rete quando non è utilizzato o durante la pulizia. Per staccare dalla presa il cavo di rete e l'adattatore di rete, tirare sempre dalla spina o dall'adattatore e non dal cavo. Non toccare mai il cavo di alimentazione e l'alimentatore con le mani umide.
27. Evitare per quanto possibile di accendere e spegnere velocemente il dispositivo per non pregiudicarne la durata.
28. NOTA IMPORTANTE: Sostituire i fusibili esclusivamente con fusibili dello stesso tipo e valore. Se un fusibile continua a saltare, rivolgersi a un centro di assistenza autorizzato.
29. Per staccare completamente il dispositivo dalla rete elettrica, rimuovere il cavo di rete o l'adattatore di rete dalla presa.
30. Per staccare un dispositivo provvisto di presa Volex, è prima necessario sbloccare la relativa spina Volex del dispositivo stesso. Tirando il cavo di rete, però, il dispositivo potrebbe spostarsi e cadere, provocando danni alle persone o di altro genere. Prestare quindi la più scrupolosa attenzione durante la posa dei cavi.
31. In caso di pericolo di caduta di fulmine, o se il dispositivo rimane inutilizzato a lungo, staccare sempre il cavo di rete e l'adattatore di rete dalla presa.
32. L'installazione del dispositivo deve essere realizzata unicamente in assenza di tensione (staccare la spina dalla rete elettrica).
33. Polvere e depositi di altra natura all'interno del dispositivo possono danneggiarlo. A seconda delle condizioni ambientali (polvere, nicotina, nebbia ecc.) il dispositivo deve essere sottoposto a regolari interventi di manutenzione e pulizia da parte di personale specializzato

(senza garanzia, interventi a carico del proprietario) per evitare surriscaldamento e malfunzionamenti.

34. La distanza dai materiali infiammabili deve essere di almeno 0,5 m

35. Per collegare il dispositivo alla rete elettrica utilizzare esclusivamente il cavo di alimentazione in dotazione.



ATTENZIONE:

non togliere mai il coperchio di protezione perché sussiste il pericolo di scosse elettriche. L'interno del dispositivo non contiene parti che possono essere riparate o sottoposte a manutenzione da parte dell'utente. Per gli interventi di manutenzione e di riparazione rivolgersi esclusivamente a personale qualificato.



Il triangolo equilatero con il simbolo del lampo segnala la presenza di tensioni pericolose non isolate all'interno dell'apparecchio che possono causare scosse elettriche.



Il triangolo equilatero con punto esclamativo segnala la presenza di importanti informazioni relative all'uso e alla manutenzione.



Avvertimento! La superficie dell'alloggiamento del proiettore può riscaldarsi fino a 70°C durante il normale funzionamento. Assicurarvi che non avvenga alcun contatto accidentale con l'alloggiamento. Far raffreddare sempre a sufficienza la lampada prima di smontarla, eseguire lavori di manutenzione, ricaricarla ecc.



Avvertimento! Questo dispositivo è destinato per l'utilizzo a un'altitudine non superiore ai 2.000 metri sul livello del mare.



Avvertimento! Questo dispositivo non è destinato all'uso nei climi tropicali.



Attenzione! Sorgente luminosa a LED di elevata intensità! Pericolo di lesioni oculari. Non guardare la sorgente luminosa.

ATTENZIONE! INDICAZIONI IMPORTANTI RELATIVE AI PRODOTTI DI ILLUMINAZIONE!

1. Il prodotto è stato sviluppato per un uso professionale nel settore della tecnologia applicata a spettacoli e non è idoneo all'impiego nell'illuminazione domestica.
2. Non fissare mai direttamente il fascio di luce, nemmeno per brevi istanti.
3. Non guardare mai il fascio di luce con dispositivi ottici quali le lenti d'ingrandimento.
4. In alcuni casi, in persone sensibili gli effetti stroboscopici possono causare attacchi epilettici! Le persone affette da epilessia devono perciò assolutamente evitare luoghi in cui vengono impiegati effetti stroboscopici.

INTRODUZIONE

FUNZIONI DI CONTROLLO

Controllo DMX a 1 canale, 2 canali (1), 2 canali (2), 3 canali, 4 canali e 5 canali

Funzionamento master/slave

Funzioni stand-alone

PROPRIETÀ

Angolo di emissione da 15° - 40°, zoom manuale. Lente di Fresnel da 200 mm Zoom, pan e tilt regolabili tramite asta di comando. Frequenza PWM regolabile (senza sfarfallio). Comando DMX-512. RDM enabled. Controller manuale. Funzione Quicklight. 4 curve dimmer. Dimmer 16 bit. Funzionamento master/slave. Funzionamento estremamente silenzioso grazie alla combinazione di raffreddamento a tubi di calore e ventola. Tensione di esercizio 100 V - 240 V AC / 50 - 60 Hz. Potenza assorbita 220 W. Staffa di montaggio, portafiltro e deflettore con alette a 8 vie inclusi.

LAMPADA CLF2T

1 LED al tungsteno ad elevata potenza da 240 W (bianco caldo).

LAMPADA CLF2D

1 LED Luce del giorno ad elevata potenza da 240 W.

Entrambi i proiettori si avvalgono dello standard RDM (Remote Device Management). Questo sistema di gestione remota dei dispositivi consente di verificare lo stato e configurare i terminali RDM tramite un apposito controller compatibile.

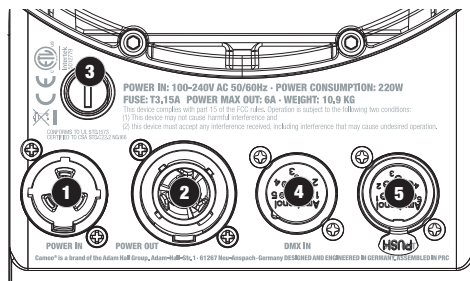
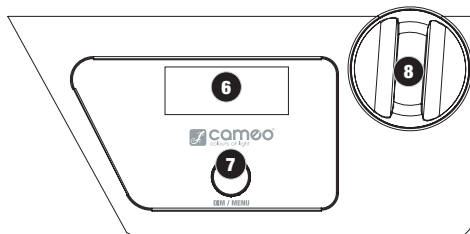
RACCORDI, ELEMENTI DI COMANDO E DI VISUALIZZAZIONE**1 POWER IN**

Presa di ingresso compatibile con TRUE1. Tensione di esercizio 100 - 240 V AC / 50 - 60 Hz.

2 POWER OUT

Presa di uscita compatibile con TRUE1 per l'alimentazione elettrica di altri proiettori CAMEO. Ricordare che la corrente assorbita complessivamente di tutti i dispositivi collegati non deve superare il valore indicato in ampere (A).

3 FUSE

Portafusibili per fusibile per correnti deboli da 5 x 20 mm. **NOTA IMPORTANTE:** Sostituire il fusibile solo con un altro dello stesso tipo e con gli stessi valori (T3,15 A/250 V). Qualora il fusibile dovesse scattare ripetutamente, rivolgersi a un centro di assistenza autorizzato.

4 DMX IN

Presa XLR maschio a 5 poli per il collegamento di un apparecchio di controllo DMX (ad es. mixer DMX).

5 DMX OUT

Presa XLR femmina a 5 poli per l'inoltro del segnale di controllo DMX.

6 DISPLAY OLED

Visualizzazione della modalità di funzionamento attualmente attivata e delle voci del menu di elaborazione.

7 DIM / MENU

Codificatore rotativo/a pressione per la regolazione e il controllo del proiettore.

DIM - Se una delle modalità di funzionamento DMX è attivata e non c'è segnale DMX sull'unità, il codificatore ha la funzione di dimmer master ed è possibile regolare direttamente la luminosità del proiettore regolando il codificatore su valori da 000 a 255 (Quicklight).

Quicklight
000 - 255

MENU - Premere il codificatore per entrare nel menu principale, ruotare il codificatore per selezionare le voci di menu.

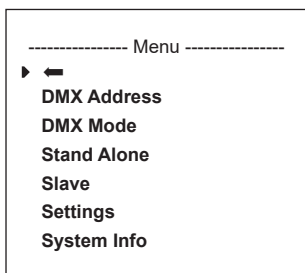

3 ZOOM

Sul lato destro dell'alloggiamento si trova la manopola di regolazione per l'impostazione manuale dell'angolo di emissione, mentre di fronte all'alloggiamento si trova la manopola di comando per l'impostazione manuale dell'angolo di emissione tramite asta di comando, nel caso di montaggio su traversa. La manopola di regolazione e l'unità motrice dell'asta di comando sono collegate meccanicamente. Ruotando una manopola di regolazione o di comando, l'angolo di emissione del proiettore può essere regolato in continuo da 40° a 15°; il tubo dello zoom con lente di Fresnel viene spinto fuori o dentro l'alloggiamento grazie all'ingranaggio e alla cremagliera. Quanto più il tubo dello zoom sporge dall'alloggiamento tanto più piccolo è l'angolo di emissione; grazie ad un dispositivo di arresto, il tubo non può essere rimosso dall'alloggiamento.

UTILIZZO

NOTE

- Non appena il faro è correttamente allacciato alla rete elettrica, durante la procedura di avvio sul display appaiono in successione il messaggio "Welcome to Cameo", l'indicazione del modello e la versione del software. Dopo questo processo, il proiettore è pronto per l'uso e si avvia nella modalità di funzionamento precedentemente attivata.
- Se è stata attivata una delle modalità di funzionamento DMX o la modalità slave e non è presente alcun segnale di comando all'ingresso DMX, 1 caratteri sul display inizieranno a lampeggiare.
- Se entro circa 30 secondi non viene effettuata alcuna immissione, sul display viene visualizzata automaticamente la modalità di funzionamento attualmente attivata (schermata principale).

SCHEMATA PRINCIPALE DEL DISPLAY

La schermata principale mostra la modalità di funzionamento attualmente attiva (nell'esempio la modalità di funzionamento DMX con l'indirizzo di avvio DMX 001).

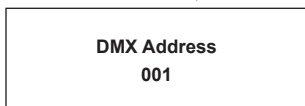

IMPOSTAZIONE DELL'INDIRIZZO DI AVVIO DMX (DMX Address)

Premendo il codificatore si accede al menu principale. Ruotare il codificatore per selezionare la voce di menu "DMX Address" (osservare la freccia di selezione a sinistra) e confermare premendo il codificatore. Ora è possibile impostare l'indirizzo di avvio DMX desiderato ruotando il codificatore (il valore massimo dipende dalla modalità di funzionamento DMX attivata). Confermare il valore immesso premendo il codificatore, selezionare il simbolo freccia "indietro", nella parte superiore del menu, e premere il codificatore per tornare alla schermata principale. Se entro circa 30 secondi non viene effettuato alcun inserimento, si attiva automaticamente la videata principale. Quando si imposta l'indirizzo di avvio DMX, automaticamente viene attivata la modalità di funzionamento DMX.

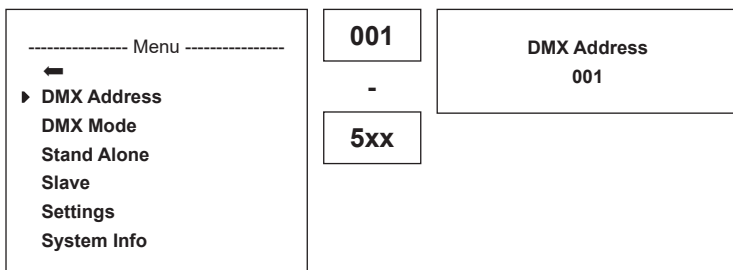

IMPOSTAZIONE DELLA MODALITÀ DI FUNZIONAMENTO DMX (DMX Mode)

Premendo il codificatore si accede al menu principale. Ruotare il codificatore per selezionare la voce di menu "DMX Mode" (osservare la freccia di selezione a sinistra) e confermare premendo il codificatore. Ora è possibile selezionare la modalità DMX desiderata ruotando il codificatore (5CH, 4CH, 3CH, 2CH 2, 2Ch 1, 1CH). Confermare la voce selezionata premendo il codificatore, selezionare il simbolo freccia "indietro", nella parte superiore del menu, e premere il codificatore per tornare alla schermata principale. Se entro circa 30 secondi non viene effettuato alcun inserimento, si attiva automaticamente la videata principale. Le tabelle con l'assegnazione dei canali delle diverse modalità DMX sono riportate più avanti in questo manuale, alla sezione CONTROLLO DMX.

----- Menu ----- ← DMX Address ▶ DMX Mode Stand Alone Slave Settings System Info	----- DMX Mode ----- ← ▶ 5CH 4CH 3CH 2CH 2 2CH 1 1CH	DMX Address 001
---	--	---------------------------

MODALITÀ FISSA (Static Mode)

Premendo il codificatore si accede al menu principale. Ruotare il codificatore per selezionare la voce di menu "Stand Alone" (osservare la freccia di selezione a sinistra) e confermare premendo il codificatore. Ora selezionare la voce di sottomenu "Dimmer", confermare premendo il codificatore e impostare la luminosità desiderata con valori da 000 (blackout) a 255 (luminosità massima) ruotando il codificatore. Confermare l'immissione premendo il codificatore. Ora è possibile attivare e impostare un effetto strobo come desiderato (valore strobo 000 = strobo disattivato, valore 001 = frequenza di lampeggio più lenta, valore 255 = frequenza di lampeggio più veloce). Selezionare il simbolo freccia "indietro" nella parte superiore del sottomenu, premere il codificatore e procedere allo stesso modo nel menu principale per tornare alla schermata principale.

----- Menu ----- ← DMX Address DMX Mode ▶ Stand Alone Slave Settings System Info	----- Stand Alone ----- ← ▶ Dimmer <255> Strobe <255>	000 - 255	Mode Static
---	---	-------------------------------	-----------------------

MODALITÀ SLAVE

Premendo il codificatore si accede al menu principale. Ruotare il codificatore per selezionare la voce di menu "Slave" (osservare la freccia di selezione a sinistra) e confermare premendo il codificatore. La modalità di funzionamento slave è attiva e viene visualizzata la schermata principale. Con un cavo DMX, collegare le unità slave e master (stesso modello) e sull'unità master attivare la modalità stand-alone Static. Ora l'unità slave segue l'unità master.

----- Menu ----- ← DMX Address DMX Mode Stand Alone ▶ Slave Settings System Info	Mode Slave
---	----------------------

IMPOSTAZIONI DEL DISPOSITIVO (Settings)

Premendo il codificatore si accede al menu principale. Ruotare il codificatore per selezionare la voce di menu "Settings" (osservare la freccia di selezione a sinistra) e confermare premendo il codificatore. In seguito si accede al sottomenu per l'impostazione delle voci di sottomenu (v. tabella, selezionare ruotando il codificatore e confermare premendolo). Selezionare il simbolo freccia "indietro" nella parte superiore del sottomenu, premere il codificatore e procedere allo stesso modo nel menu principale per tornare alla schermata principale. Se entro circa 30 secondi non viene effettuato alcun inserimento, si attiva automaticamente la videata principale.

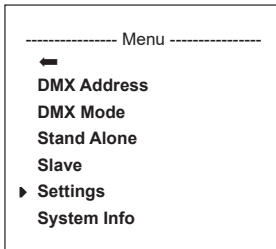

Settings				
Display Reverse	=	Flip Display	←	indietro
			On	Rotazione del display di 180° (ad es. montaggio aereo)
			Off	Nessuna rotazione del display
Display Backlight	=	Illuminazione del display	←	indietro
			On	Sempre acceso
			Off	Disattivazione dopo ca. 1 minuto di inattività
DMX Fail	=	Condizione di funzionamento con interruzione del segnale DMX	←	indietro
			Hold	Viene mantenuto l'ultimo comando
			Blackout	Blackout attivato
			Full On	Il proiettore passa a Full On
			Stand Alone	Il proiettore passa alla modalità Stand-Alone
Dimmer curve	=	Curva del dimmer	←	indietro
			Linear	L'intensità della luce cresce in maniera lineare con il valore DMX
			Exponential	L'intensità della luce può essere impostata in maniera più precisa nell'intervallo di valori DMX inferiore e grossolanamente in quello superiore
			Logarithmic	L'intensità della luce può essere impostata grossolanamente nell'intervallo di valori DMX inferiore e in maniera più precisa in quello superiore
			S-Curve	L'intensità della luce può essere impostata in maniera più precisa nell'intervallo di valori DMX inferiore e superiore e grossolanamente nell'intervallo di valori DMX intermedio
Dimmer Response	=	Comportamento dimmer	←	indietro
			Led	Il proiettore reagisce in maniera repentina alle modifiche del valore DMX
			Halogen	Il proiettore si comporta in maniera analoga a un proiettore alogeno con lievi modifiche della luminosità
LED PWM Frequency	=	Frequenza LED PWM	←	indietro
			800Hz / 1200Hz / 2000Hz / 3600Hz / 12kHz / 25kHz	Impostazione della frequenza LED PWM

Fan	=	Adeguaire controllo ventola	←	indietro
				Regolazione automatica della potenza della ventola
				Massima potenza della ventola per la massima luminosità
				Ventola extra silenziosa con luminosità ridotta
Factory Reset	=	Ripristino delle impostazioni di fabbrica	←	indietro
				ripristino delle impostazioni di fabbrica

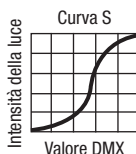
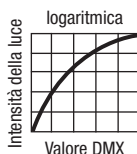
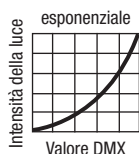
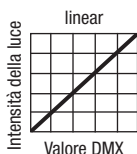
CURVE DIMMER**INFORMAZIONI DI SISTEMA (System Info)**

Premendo il codificatore si accede al menu principale. Ruotare il codificatore per selezionare la voce di menu "System Info" (osservare la freccia di selezione a sinistra) e confermare premendo il codificatore. In seguito si accede al sottomenu per selezionare le voci di sottomenu (v. tabella, selezionare ruotando il codificatore e confermare premendolo). Selezionare il simbolo freccia "indietro" nella parte superiore del sottomenu, premere il codificatore e procedere allo stesso modo nel menu principale per tornare alla schermata principale. Se entro circa 30 secondi non viene effettuato alcun inserimento, si attiva automaticamente la videata principale.

----- Menu -----
←
DMX Address
DMX Mode
Stand Alone
Slave
Settings
▶ System Info

System Info				
Firmware	=	Visualizzazione del firmware del dispositivo	Main CPU	Vx.xx
Temperature	=	Visualizzazione della temperatura dell'unità LED	←	indietro
			LED	xx°C / xx°F
			Unit	°C (= visualizzazione in gradi centigradi) °F (= visualizzazione in gradi Fahrenheit)
Operation Hours	=	Visualizzazione degli orari di funzionamento	xx:xxh	Visualizzazione degli orari complessivi di funzionamento, con l'indicazione delle ore e dei minuti

INSTALLAZIONE, MONTAGGIO E IMPOSTAZIONE TRAMITE ASTA DI COMANDO

Grazie ai quattro piedini in plastica, il proiettore può essere collocato in un punto adatto su una superficie piana. Il montaggio su una traversa viene effettuato utilizzando il codolo TV integrato da 28 mm (A) e un apposito morsetto per tralicci TV (non in dotazione). Collegare saldamente il tutto e fissare il proiettore con un cavo di sicurezza idoneo nella posizione prevista sul lato superiore del proiettore (B). Sfruttare la manopola di comando applicata lateralmente (C) per impostare l'angolo di emissione (zoom) verticale. La manopola di comando blu (D) si usa per impostare la direzione del fascio luminoso sul piano orizzontale (pan), mentre la manopola di comando bianca (E) serve per impostare la direzione del fascio luminoso sul piano verticale (tilt). Il giunto a frizione dell'unità motrice per la regolazione tilt si imposta tramite la chiave esagonale da 6 mm (F).



Nota importante: il montaggio sopratesta richiede una vasta esperienza, incluso il calcolo dei valori limite del carico di lavoro, il materiale di installazione utilizzato e la verifica periodica della sicurezza di tutti i materiali di installazione e dei proiettori. Se non si dispone di queste qualifiche, non cercare di effettuare l'installazione da sé, ma ricorrere all'ausilio di aziende professionali.



MONTAGGIO E SMONTAGGIO DEL PARALUCE E DEL PORTAFILTRO / PULIZIA DELLE LENTI

Staccare tutti i poli del dispositivo dalla rete elettrica. Per montare o smontare il paraluce e il portafiltro, premere il perno di bloccaggio a molla (A) del dispositivo di blocco in modo che si ripieghi verso l'alto. Riportare poi il dispositivo di blocco nella posizione di partenza, in modo tale da far scattare nuovamente il perno di bloccaggio. La lente di Fresnel (B) montata in un telaio in gomma e la lente in vetro retrostante (C) possono essere pulite, come descritto in precedenza, sollevando il dispositivo di blocco ed estraendo la lente di Fresnel con il suo telaio di gomma dall'angolo di supporto. Pulire la lente di Fresnel con un panno umido senza filacci e la lente di vetro con panno ottico speciale. Quindi rimontare la lente di Fresnel prima della lente di vetro e riabbassare il dispositivo di blocco fino allo scatto del perno di bloccaggio.



TECNOLOGIA DMX

DMX512

DMX (Digital Multiplex) è la sigla di un protocollo di trasmissione universale per la comunicazione tra dispositivi e controller. Un controller DMX invia dati DMX ai dispositivi DMX collegati. I dati DMX vengono sempre trasmessi come flusso di dati seriale, che viene inoltrato da un dispositivo collegato al successivo attraverso le connessioni (connettori XLR) DMX IN e DMX OUT presenti per ogni dispositivo DMX compatibile, per un massimo di 32 dispositivi. L'ultimo dispositivo della catena deve essere dotato di un connettore terminale (terminatore).



COLLEGAMENTO DMX:

DMX è il linguaggio condiviso che consente l'accoppiamento tra diversi tipi di dispositivo e modelli di produttori differenti e il controllo da parte di un controller centrale, a condizione che tutti i dispositivi e il controller siano DMX compatibili. Per una trasmissione dei dati ottimale, il cavo che collega i singoli dispositivi deve essere il più corto possibile. L'ordine dei dispositivi nella rete DMX non influisce sull'indirizzamento. Il dispositivo con indirizzo DMX 1 può quindi trovarsi in una posizione qualsiasi della catena DMX (seriale): all'inizio, alla fine o in qualsiasi punto al centro. Se a un dispositivo viene assegnato l'indirizzo DMX 1, il controller "sa" di dover inviare a questo dispositivo tutti i dati attribuiti all'indirizzo 1, indipendentemente dalla sua posizione nella interconnessione DMX.

ACCOPPIAMENTO SERIALE DI PIÙ PROIETTORI

1. Collegare il connettore XLR maschio (a 3 o 5 poli) del cavo DMX con l'uscita DMX (presa XLR femmina) del primo dispositivo DMX (ad esempio controller DMX).
2. Collegare il connettore XLR femmina del cavo DMX connesso al primo proiettore DMX con l'ingresso DMX (presa XLR maschio) del successivo dispositivo DMX. Analogamente, collegare l'uscita DMX di questo dispositivo con l'ingresso DMX del dispositivo seguente e così via. Tenere presente che in linea di principio i dispositivi DMX sono collegati in serie e i collegamenti non si possono condividere senza uno splitter attivo. In una catena DMX i dispositivi DMX non possono essere più di 32.

Nelle linee di prodotti Adam Hall 3 STAR, 4 STAR e 5 STAR è disponibile un'ampia scelta di cavi DMX.

CAVO DMX:

In caso di cavi di propria realizzazione, procedere secondo le figure di questa pagina. Non collegare mai la schermatura dei cavi con il contatto di massa del connettore e assicurarsi che la schermatura non entri in contatto con l'involucro del connettore XLR. Il contatto di massa della schermatura può generare guasti al sistema.

Configurazione dei connettori:

Cavo DMX con connettori XLR a 3 poli:

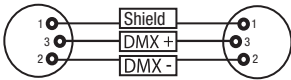

Cavo DMX con connettori XLR a 5 poli (pin 4 e 5 non assegnati):

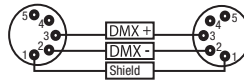

CONNETTORE TERMINALE DMX (TERMINATORE):

Per evitare errori di sistema, l'ultimo dispositivo di una catena DMX deve essere dotato di una resistenza di terminazione (120 ohm, 1/4 W).
Connettore XLR a 3 poli con resistenza di terminazione: K3DMXT3
Connettore XLR a 5 poli con resistenza di terminazione: K3DMXT5

Configurazione dei connettori:

Connettore XLR a 3 poli:

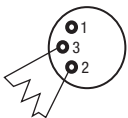

Connettore XLR a 5 poli:

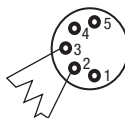

ADATTATORE DMX:

Se si utilizzano degli adattatori, in una catena DMX si possono anche combinare dispositivi DMX con collegamenti a 3 poli e dispositivi DMX con collegamenti a 5 poli.

Configurazione dei connettori

Adattatore DMX XLR maschio 5 poli a XLR femmina 3 poli: K3DGF0020
Pin 4 e 5 non assegnati.

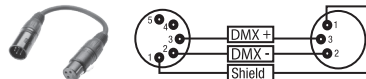

Configurazione dei connettori

Adattatore DMX XLR maschio 3 poli a XLR femmina 5 poli: K3DHM0020
Pin 4 e 5 non assegnati.

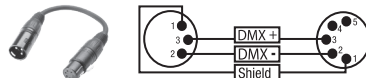

DATI TECNICI

Codice articolo:	CLF2TPO	CLF2DPO
Tipologia di prodotto:	Proiettore LED	Proiettore LED
Tipo:	Proiettore con lente di Fresnel con funzione zoom e regolabile con asta	Proiettore con lente di Fresnel con funzione zoom e regolabile con asta
Spettro cromatico:	Tungsteno (bianco caldo) 3200 K	Luce del giorno 5400 K
CRI:	97	96
Numero di LED:	1	1
Tipo di LED:	240 W	240 W
Frequenza LED PWM:	800Hz, 1200Hz, 2000Hz, 3600 Hz, 12 kHz, 25 kHz (regolabile)	800 Hz, 1200 Hz, 2000 Hz, 3600 Hz, 12 kHz, 25kHz (regolabile)
Angolo di emissione:	15° - 40°	15° - 40°
Ingresso DMX:	XLR maschio a 5 poli	XLR maschio a 5 poli
Uscita DMX:	XLR femmina a 5 poli	XLR femmina a 5 poli
Modalità DMX:	1 canale, 2 canali (1), 2 canali (2), 3 canali, 4 canali, 5 canali	1 canale, 2 canali (1), 2 canali (2), 3 canali, 4 canali, 5 canali
Funzioni DMX:	Dimmer, dimmer fine, stroboscopio, curva dimmer, comportamento dimmer, frequenza PWM, regolazione ventola	Dimmer, dimmer fine, stroboscopio, curva dimmer, comportamento dimmer, frequenza PWM, regolazione ventola
Impostazioni di sistema:	Display flip, illuminazione display On/Off, DMX Fail, curve dimmer, comportamento dimmer, frequenza PWM, impostazione ventola, Factory Reset	Display flip, illuminazione display On/Off, DMX Fail, curve dimmer, comportamento dimmer, frequenza PWM, impostazione ventola, Factory Reset
Comando:	DMX512, compatibile con RDM	DMX512, compatibile con RDM
Funzioni stand-alone:	Dimmer, stroboscopio, Master/Slave	Dimmer, stroboscopio, Master/Slave
Elementi di comando:	Codificatore rotativo con interruttore a pulsante DIM / MENU, zoom manuale, manopola di comando per asta di comando per la regolazione di zoom, pan e tilt	Codificatore rotativo con interruttore a pulsante DIM / MENU, zoom manuale, manopola di comando per asta di comando per la regolazione di zoom, pan e tilt
Elementi di visualizzazione:	Display OLED	Display OLED
Tensione di esercizio:	100 - 240 V AC / 50 - 60 Hz	100 - 240 V AC / 50 - 60 Hz
Potenza assorbita:	220 W	220 W
Flusso luminoso:	14000 lm	15000 lm
Collegamento alimentazione elettrica:	INPUT: compatibile con TRUE1 OUTPUT: compatibile con TRUE1 (max. 6A)	INPUT: compatibile con TRUE1 OUTPUT: compatibile con TRUE1 (max. 6A)
Fusibile:	T3,15 A / 250 V (5 x 20mm)	T3,15 A / 250 V (5 x 20mm)
Temperatura ambiente (in esercizio):	0° C - 40° C	0° C - 40° C
Umidità relativa dell'aria:	< 80 %, senza condensa	< 80 %, senza condensa
Gruppo di rischio:	RG1	RG1
Materiale cassa:	Metallo pressofuso	Metallo pressofuso
Colore cassa:	nero	nero
Raffreddamento alloggiamento:	Ventola con regolazione di temperatura + Heatpipe	Ventola con regolazione di temperatura + Heatpipe
Ingombro (largh. x alt. x prof., senza manopola di comando, staffa di montaggio e deflettore con alette):	350 x 290 x 320 mm	350 x 290 x 320 mm
Peso:	10,9 kg	10,9 kg
Altre caratteristiche:	Lente di Fresnel da 200 mm. Staffa di montaggio con codolo TV integrato da 28 mm. Cavo di alimentazione, portafiltri, deflettore con alette a 8 vie e staffa di montaggio in dotazione. Zoom manuale	Lente di Fresnel da 200 mm. Staffa di montaggio con codolo TV integrato da 28 mm. Cavo di alimentazione, portafiltri, deflettore con alette a 8 vie e staffa di montaggio in dotazione. Zoom manuale

ENGLISH

DEUTSCH

FRANCAIS

ESPAÑOL

POLSKI

ITALIANO

DMX

DICHIARAZIONI DEL PRODUTTORE

MANUFACTURER'S WARRANTY & LIMITATION OF LIABILITY

Le nostre attuali condizioni di garanzia e la limitazione di responsabilità sono consultabili alla pagina: https://cdn-shop.adamhall.com/media/pdf/Manufacturers-Declarations-CAMEO_DE_EN_ES_FR.pdf. In caso di assistenza, rivolgersi a Adam Hall GmbH, Adam-Hall-Str. 1, 61267 Neu Anspach / E-mail Info@adamhall.com / +49 (0)6081 / 9419-0.



CORRETTO SMALTIMENTO DEL PRODOTTO

(In vigore nell'Unione Europea e in altri Paesi europei in cui si attui la raccolta differenziata) Questo simbolo apposto sul prodotto o sui relativi documenti indica che, per evitare danni all'ambiente e alle persone causati da uno smaltimento incontrollato dei rifiuti, alla fine del suo ciclo di vita l'apparecchio non deve essere smaltito insieme ai normali rifiuti domestici. Il prodotto deve quindi essere smaltito separatamente da altri rifiuti e riciclato nell'ottica dell'incentivazione di cicli economici sostenibili. I clienti privati possono richiedere informazioni sulle possibilità di smaltimento ecosostenibile al rivenditore presso il quale è stato acquistato il prodotto o presso le autorità regionali competenti. I clienti aziendali devono invece contattare il proprio fornitore e controllare le eventuali condizioni contrattuali inerenti allo smaltimento degli apparecchi. Questo prodotto non deve essere smaltito assieme ad altri rifiuti industriali.

Conformità CE

Con la presente Adam Hall GmbH dichiara che questo prodotto soddisfa le seguenti direttive (ove pertinente):

Direttiva R&TTE (1999/5/CE) e RED (2014/53/UE) da giugno 2017

Direttiva bassa tensione (2014/35/CE)

Direttiva CEM (2014/30/UE)

RoHS (2011/65/UE)

La dichiarazione di conformità completa è reperibile al sito www.adamhall.com.

Per ulteriori informazioni è inoltre possibile scrivere a info@adamhall.com.

DMX CONTROL / DMX STEUERUNG / PILOTAGE DMX / CONTROL DMX / STEROWANIE DMX / CONTROLLO DMX

1CH Mode					
CH	Function	Values			
1	Dimmer	000	-	255	0% to 100%

2CH 1 Mode					
CH	Function	Values			
1	Dimmer	000	-	255	0% to 100%
2	Dimmer fine	000	-	255	0% to 100%

2CH 2 Mode					
CH	Function	Values			
1	Dimmer	000	-	255	0% to 100%
2	Multifunctional Strobe	000	-	005	Strobe open
		006	-	010	Strobe closed
		011	-	033	Pulse Random, slow -> fast
		034	-	056	Ramp up Random, slow -> fast
		057	-	079	Ramp down Random, slow -> fast
		080	-	102	Random Strobe Effect, slow -> fast
		103	-	127	Strobe Break Effect, 5s.....1s (Short burst with break)
		128	-	250	Strobe slow -> fast (1Hz - 20Hz)
		251	-	255	Strobe open

3CH Mode					
CH	Function	Values			
1	Dimmer	000	-	255	0% to 100%
2	Multifunctional Strobe	000	-	005	Strobe open
		006	-	010	Strobe closed
		011	-	033	Pulse Random, slow -> fast
		034	-	056	Ramp up Random, slow -> fast
		057	-	079	Ramp down Random, slow -> fast
		080	-	102	Random Strobe Effect, slow -> fast
		103	-	127	Strobe Break Effect, 5s.....1s (Short burst with break)
		128	-	250	Strobe slow -> fast (1Hz - 20Hz)
		251	-	255	Strobe open
3	Device settings	000	-	005	no function
		006	-	127	Dimmer Response LED (hold 5s)
		128	-	191	Dimmer Response Halogen (hold 5s)
		192	-	255	no function

ENGLISH

DEUTSCH

FRANCAIS

ESPAÑOL

POLSKI

ITALIANO

DMX

4CH Mode					
CH	Function	Values			
1	Dimmer	000	-	255	0% to 100%
2	Multifunctional Strobe	000	-	005	Strobe open
		006	-	010	Strobe closed
		011	-	033	Pulse Random, slow -> fast
		034	-	056	Ramp up Random, slow -> fast
		057	-	079	Ramp down Random, slow -> fast
		080	-	102	Random Strobe Effect, slow -> fast
		103	-	127	Strobe Break Effect, 5s....1s (Short burst with break)
		128	-	250	Strobe slow -> fast (1Hz - 20Hz)
3	Set dimmer curve	251	-	255	Strobe open
		000	-	005	no function
		006	-	063	Linear Dimmer Curve
		064	-	127	Exponential Dimmer Curve
		128	-	191	Logarithmic Dimmer Curve
4	Device settings (please read remark *1)	192	-	255	S-Curve Dimmer Curve
		000	-	005	no function
		006	-	127	Dimmer Response LED (hold 5s)
		128	-	191	Dimmer Response Halogen (hold 5s)
		192	-	200	Fan Auto (hold 5s)
		201	-	209	Fan Max (hold 5s)
		210	-	218	Fan Silent (hold 5s)
		219	-	223	LED PWM Frequency 800Hz (hold 5s)
		224	-	228	LED PWM Frequency 1200Hz (hold 5s)
		229	-	233	LED PWM Frequency 2000Hz (hold 5s)
		234	-	238	LED PWM Frequency 3600Hz (hold 5s)
		239	-	243	LED PWM Frequency 12kHz (hold 5s)
		244	-	248	LED PWM Frequency 25kHz (hold 5s)
249	-	255	no function		

5CH Mode					
CH	Function	Values			
1	Dimmer	000	-	255	0% to 100%
2	Dimmer fine	000	-	255	0% to 100%
3	Multifunctional Strobe	000	-	005	Strobe open
		006	-	010	Strobe closed
		011	-	033	Pulse Random, slow -> fast
		034	-	056	Ramp up Random, slow -> fast
		057	-	079	Ramp down Random, slow -> fast
		080	-	102	Random Strobe Effect, slow -> fast
		103	-	127	Strobe Break Effect, 5s....1s (Short burst with break)
		128	-	250	Strobe slow -> fast (1Hz - 20Hz)
4	Set dimmer curve	251	-	255	Strobe open
		000	-	005	no function
		006	-	063	Linear Dimmer Curve
		064	-	127	Exponential Dimmer Curve
		128	-	191	Logarithmic Dimmer Curve
5	Device settings (please read remark *1)	192	-	255	S-Curve Dimmer Curve
		000	-	005	no function
		006	-	127	Dimmer Response LED (hold 5s)
		128	-	191	Dimmer Response Halogen (hold 5s)
		192	-	200	Fan Auto (hold 5s)
		201	-	209	Fan Max (hold 5s)
		210	-	218	Fan Silent (hold 5s)
		219	-	223	LED PWM Frequency 800Hz (hold 5s)
		224	-	228	LED PWM Frequency 1200Hz (hold 5s)
		229	-	233	LED PWM Frequency 2000Hz (hold 5s)
		234	-	238	LED PWM Frequency 3600Hz (hold 5s)
		239	-	243	LED PWM Frequency 12kHz (hold 5s)
		244	-	248	LED PWM Frequency 25kHz (hold 5s)
249	-	255	no function		

EN: (1*) After the adjustments have been made, set the value to 000 to avoid disturbance by endless function call.

DE: (1*) Nachdem die Einstellungen vorgenommen wurden, stellen Sie den Wert auf 000 ein, um Störungen durch endlosen Funktionsaufruf zu vermeiden.

FR: (1*) Une fois les ajustements effectués, réglez la valeur sur 000 pour éviter les perturbations par appel de fonction sans fin.

ES: (1*) Después de realizar los ajustes, establezca el valor en 000 para evitar perturbaciones mediante una llamada de función sin fin.

PL: (1*) Po dokonaniu ustawień ustaw wartość na 000, aby uniknąć zakłóceń przez niekończące się wywołanie funkcji.

IT: (1*) Dopo aver effettuato le regolazioni, impostare il valore su 000 per evitare disturbi causati da una chiamata a funzione infinita.

