

ASSEMBLY INSTRUCTIONS
AUFBAUANLEITUNG
INSTRUCTIONS DE MONTAGE
INSTRUCCIONES DE MONTAJE
ISTRUZIONI DI MONTAGGIO

Gravity® 



MULTI KEYBOARD STAND

KS MKS 01 B

SAFETY INFORMATION | SICHERHEITSHINWEISE | INSTRUCTIONS DE SÉCURITÉ INSTRUCCIONES DE SEGURIDAD | INDICAZIONI SULLA SICUREZZA

EN SAFETY INFORMATION

1. Please read this User's Manual carefully before you begin with the installation and setting-up.
2. Keep all information and instructions in a safe place.
3. Follow the instructions.
4. Please pay particular attention to the safety warnings. Never remove safety warnings or other information from the product.
5. When setting up the product, be careful and protect yourself from injuries.
6. Please ensure that the product is on a flat surface, as the equipment might tip over.
7. Make sure that all screws are tight and check them from time to time. Do not over-tighten the screws.
8. This product is intended solely for indoor use. Using it outdoors can cause damage to the product and result in personal injury.
9. Do not make any modifications to the product.
10. When recycling, observe the applicable safety regulations for your country.
Please separate plastic and paper/cardboard when recycling.
11. Plastic bags must be kept out of reach of children.
12. If you have any questions about this User's Manual or the safety instructions, please contact your specialist dealer/distributor.

DE SICHERHEITSHINWEISE

1. Bitte lesen Sie diese Bedienungsanleitung sorgfältig, bevor Sie mit der Montage und dem Aufbau beginnen.
2. Bewahren Sie alle Informationen und Anleitungen an einem sicheren Ort auf.
3. Folgen Sie den Anleitungen.
4. Beachten Sie stets alle Sicherheitshinweise. Entfernen Sie niemals Sicherheitshinweise oder andere Informationen von dem Produkt.
5. Seien Sie beim Aufbauen des Produkts aufmerksam und schützen sich vor Verletzungen.
6. Sorgen Sie dafür, dass das Produkt auf ebenem Untergrund steht, da ansonsten erhöhte Kippgefahr besteht.
7. Vergewissern Sie sich, dass alle Schrauben fest angezogen sind, und überprüfen Sie sie von Zeit zu Zeit. Ziehen Sie die Schrauben nicht zu fest an.
8. Dieses Produkt ist ausschließlich für den Einsatz in Innenräumen bestimmt.
Der Einsatz im Außenbereich kann zu Schäden am Produkt und zu Personenschäden führen.
9. Nehmen Sie keine Veränderungen an diesem Produkt vor.
10. Beachten Sie bei der Entsorgung die in Ihrem Land geltenden Gesetze.
Trennen Sie bei der Entsorgung bitte Kunststoff und Papier bzw. Kartonagen voneinander.
11. Kunststoffbeutel müssen außer Reichweite von Kindern aufbewahrt werden.
12. Falls Sie Fragen zu dieser Anleitung oder zu den Sicherheitshinweisen haben, wenden Sie sich bitte an Ihren Fachhändler/Vertrieb.

FR INSTRUCTIONS DE SÉCURITÉ

1. Veuillez lire attentivement ce manuel d'utilisation avant de procéder au montage et à la mise en place.
2. Rangez tous les documents d'information et d'instructions en lieu sûr.
3. Suivez toutes les instructions.
4. Respectez en permanence tous les avertissements. N'enlevez jamais les instructions de sécurité ou autres informations apposées sur le produit.
5. Soyez vigilant lors du montage du produit, et protégez-vous de toute blessure.
6. Vérifiez que le produit se trouve sur une surface plane, afin d'éviter tout risque de chute.
7. Assurez-vous que toutes les vis sont bien serrées, et vérifiez-les de temps en temps.
Ne les serrez pas de façon excessive.



8. Ce produit est conçu exclusivement pour une utilisation en intérieur. Son utilisation en extérieur peut conduire à endommager le produit et à des risques d'accident aux personnes.
9. N'effectuez aucune modification sur ce produit.
10. Lors de l'installation, observez les réglementations de sécurité en vigueur dans votre pays. Lors de la mise au rebut de l'appareil, veuillez séparer plastique, papier et carton.
11. Les films plastique doivent être mis hors de portée des enfants.
12. Si vous avez des questions à propos de ce manuel utilisateur ou des instructions de sécurité, n'hésitez pas à consulter votre revendeur.

ES INSTRUCCIONES DE SEGURIDAD

1. Lea con atención estas instrucciones antes de comenzar el montaje.
2. Guarde el manual para poder consultarlo en el futuro.
3. Siga las instrucciones.
4. Siga todas las advertencias de seguridad. Nunca retire las instrucciones de seguridad ni cualquier otra información indicada en el producto.
5. Monte el producto con cuidado y tome precauciones para evitar heridas.
6. Coloque el producto en una superficie lisa, de lo contrario, aumenta el peligro de vuelco.
7. Asegúrese de que todos los tornillos están bien atornillados, y compruebe su estado periódicamente. No apriete demasiado los tornillos.
8. Este producto ha sido diseñado para su uso exclusivo en interiores. Su uso en exteriores puede causar tanto daños al producto como daños personales.
9. No modifique el producto.
10. Para desechar el producto, tenga en cuenta las leyes vigentes en su país. Separe los componentes de plástico, papel y cartón del paquete para reciclarlos en sus contenedores respectivos.
11. No deje las bolsas de plástico al alcance de los niños.
12. Si tiene preguntas o dudas sobre estas instrucciones o las advertencias de seguridad, diríjase a su distribuidor.

IT INDICAZIONI SULLA SICUREZZA

1. Leggere attentamente il presente manuale prima di iniziare il montaggio e l'installazione.
2. Conservare tutte le istruzioni e il manuale in un luogo sicuro.
3. Seguire le istruzioni.
4. Rispettare sempre tutte le indicazioni sulla sicurezza. Non rimuovere mai le indicazioni sulla sicurezza o altre informazioni dal prodotto.
5. Prestare molta attenzione durante l'installazione del prodotto e adottare le precauzioni necessarie per evitare possibili lesioni.
6. Verificare che il prodotto poggi su una superficie piana per limitare il rischio di ribaltamento.
7. Accertarsi che tutte le viti siano ben serrate e controllarle periodicamente. Non serrare eccessivamente le viti.
8. Questo prodotto è destinato esclusivamente all'uso in interni. L'impiego in esterni può causare danni al prodotto e alle persone.
9. Non modificare il prodotto in alcun modo.
10. Per lo smaltimento, osservare la legislazione in vigore nel proprio Paese. Separare la plastica dalla carta e dal cartone della confezione e riciclare nei contenitori corrispondenti.
11. I sacchetti di plastica devono essere tenuti lontani dalla portata dei bambini.
12. In caso di domande inerenti al presente manuale o alle indicazioni sulla sicurezza, rivolgersi al proprio rivenditore specializzato/distributore.

INTRODUCTION | EINFÜHRUNG | INTRODUCCIÓN | INTRODUZIONE

EN INTRODUCTION

As a musician, you know how important it is to have a reliable and versatile keyboard stand that can accommodate all of your gear. That's where the Multi Keyboardstand comes in. With four levels for keyboards, synths, workstations, grooveboxes, effects, mixers and so on you'll have plenty of space to store all of your equipment. But what really sets the Multi Keyboardstand apart is its fully adjustable supports. No matter whether it is about the distance between the supports or the tilting angle. Everything is freely adjustable, so you can customize the stand to fit your specific needs.

Not only is the Multi Keyboardstand incredibly convenient, it's also built to last. It features dual anti-tip protection (2.5 mm or 4 mm) to keep your gear secure and stable, and it's made of lightweight and robust aluminium to ensure durability. Plus, it comes with a cable guide to keep your cords organized and a set of self-adhesive measuring tapes to ensure precise placement of your instruments.

In short, the Multi Keyboardstand is the perfect solution for any musician looking to streamline their setup and keep their gear organized and easily accessible. Whether you're using it in the studio or on stage, it's a must-have addition to your musical setup. Don't miss out on the convenience, versatility, and durability of the Multi Keyboardstand!

- 4-tier stand for keyboards, synths, workstations, grooveboxes etc.
- Freely adjustable in height, tilt & arm spacing
- Ratchet based tilt locking mechanism
- Scales for precision adjustment
- Additional set of higher front stoppers for larger keyboards
- Cable clips included

DE EINFÜHRUNG

Als Musiker weißt du, wie wichtig es ist, einen zuverlässigen und vielseitigen Keyboardständer zu haben, auf dem du deine gesamte Ausrüstung unterbringen kannst. Hier kommt der Multi Keyboardstand ins Spiel. Mit vier Ebenen für Keyboards, Synthesizer, Workstations, Grooveboxen, Effekte, Mischpulte etc. hast du jede Menge Platz, um dein gesamtes Equipment unterzubringen. Was den Multi Keyboardstand aber wirklich auszeichnet, sind seine voll verstellbaren Ablagen. Egal, ob es sich um den Abstand zwischen den Ablagen oder den Neigungswinkel handelt. Alles ist frei einstellbar, so dass du den Ständer an deine speziellen Bedürfnisse anpassen kannst.

Der Multi Keyboardstand ist unglaublich praktisch, da er über einen doppelten Kippschutz (2,5 mm oder 4 mm) verfügt, um deine Geräte sicher und stabil zu halten.

Gleichzeitig ist er aus leichtem und robustem Aluminium gefertigt, um eine lange Lebensdauer zu gewährleisten. Außerdem ist er mit einer Kabelführung ausgestattet, um deine Kabel zu ordnen, und mit einem Satz selbstklebender Maßbänder, damit du deine Instrumente präzise platzieren kannst.

Kurz gesagt, der Multi Keyboardstand ist die perfekte Lösung für alle Musiker, die ihr Setup optimieren und ihre Ausrüstung organisiert und leicht zugänglich halten wollen. Egal, ob du ihn im Studio oder auf der Bühne verwendest, er ist eine unverzichtbare Ergänzung für dein musikalisches Setup. Lass dir den Komfort, die Vielseitigkeit und die Langlebigkeit des Multi Keyboardständers nicht entgehen!

- 4-stufiger Ständer für Keyboards, Synthesizer, Workstations, Grooveboxen usw.
- Frei einstellbar in Höhe, Neigung und Armabstand
- Kippverriegelung mit Rasterung
- Skalen für eine präzise Einstellung
- Zusätzlicher Satz höherer Frontstopper für größere Keyboards
- Inklusive Kabelklemmen



FR INTRODUCTION

En tant que musicien, vous savez combien il est important de disposer d'un support de clavier fiable et polyvalent, capable d'accueillir tout votre matériel. C'est là qu'intervient le Multi Keyboardstand. Avec quatre niveaux pour les claviers, les synthétiseurs, les stations de travail, les grooveboxes, les effets, les mixeurs, etc., vous aurez beaucoup d'espace pour ranger tout votre équipement. Mais ce qui distingue vraiment le Multi Keyboardstand, ce sont ses supports entièrement réglables. Qu'il s'agisse de la distance entre les supports ou de l'angle d'inclinaison. Tout est librement réglable, de sorte que vous pouvez le personnaliser pour l'adapter à vos besoins spécifiques.

Non seulement le Multi Keyboardstand est incroyablement pratique, mais il est également conçu pour durer. Il est doté d'une double protection anti-basculement (2,5 mm ou 4 mm) pour assurer la sécurité et la stabilité de votre matériel, et il est fabriqué en aluminium léger et robuste pour garantir sa durabilité. De plus, il est livré avec un guide-câbles pour organiser vos câbles et un jeu de rubans de mesure autocollants pour assurer un placement précis de vos instruments.

En bref, le Multi Keyboardstand est la solution parfaite pour tout musicien qui cherche à optimiser son installation et à garder son matériel organisé et facilement accessible. Que vous l'utilisiez en studio ou sur scène, c'est un complément indispensable à votre installation musicale. Ne manquez pas de profiter de la commodité, de la polyvalence et de la durabilité du Multi Keyboardstand!

- Support à 4 niveaux pour claviers, synthétiseurs, stations de travail, grooveboxes, etc.
- Réglage libre de la hauteur, de l'inclinaison et de l'écartement des bras
- Mécanisme de verrouillage de l'inclinaison basé sur une crémaillère
- Échelles pour un réglage précis
- Jeu supplémentaire de butées avant plus hautes pour les claviers plus grands
- Clips de câble inclus

ES INTRODUCCIÓN

Como músico, sabe lo importante que es tener un soporte de teclado fiable y versátil que pueda acomodar todo su equipo. Aquí es donde entra en juego el Multi Keyboardstand. Con cuatro niveles para teclados, sintetizadores, estaciones de trabajo, grooveboxes, efectos, mezcladores, etc., tendrá espacio de sobra para guardar todo su equipo. Pero lo que realmente diferencia al Multi Keyboardstand son sus soportes totalmente ajustables. No importa si se trata de la distancia entre los soportes o del ángulo de inclinación. Todo se puede ajustar libremente, por lo que puede personalizar el soporte para que se adapte a sus necesidades específicas.

El Multi Keyboardstand no sólo es increíblemente práctico, sino que también está hecho para durar. Cuenta con doble protección antivuelco (2,5 mm o 4 mm) para mantener el equipo seguro y estable, y está fabricado en aluminio ligero y robusto para garantizar su durabilidad. Además, incluye una guía para cables, y así mantenerlos organizados, y un juego de cintas métricas autoadhesivas para asegurar la colocación precisa de los instrumentos.

En resumen, el Multi Keyboardstand es la solución perfecta para cualquier músico que desee optimizar su configuración y mantener su equipo organizado y fácilmente accesible. Tanto si lo utiliza en el estudio como en el escenario, es un complemento imprescindible para su configuración musical. No se pierda la comodidad, versatilidad y durabilidad del Multi Keyboardstand.

- Soporte de 4 niveles para teclados, sintetizadores, estaciones de trabajo, grooveboxes, etc.
- Altura, inclinación y distancia entre brazos libremente ajustables
- Mecanismo de bloqueo de inclinación basado en raqueta
- Escalas para un ajuste preciso
- Juego adicional de topes frontales más altos para teclados más grandes
- Clips para cables incluidos

IT INTRODUZIONE

I musicisti sanno bene quanto sia importante disporre di un supporto per tastiera affidabile e versatile, in grado di ospitare tutta l'attrezzatura. È qui che entra in gioco il Multi Keyboardstand. Con quattro livelli per tastiere, sintetizzatori, workstation, groovebox, effetti, mixer e così via, avrete tutto lo spazio necessario per riporre tutta la vostra attrezzatura. Ma ciò che distingue il Multi Keyboardstand è il suo supporto completamente regolabile. Non importa se si tratta della distanza tra i supporti o dell'angolo di inclinazione. Tutto è liberamente regolabile, in modo da poter personalizzare il supporto per adattarlo alle vostre esigenze specifiche.

Non solo il Multi Keyboardstand è incredibilmente comodo, ma è anche costruito per durare. È dotato di una doppia protezione antiribaltamento (2,5 mm o 4 mm) per mantenere l'attrezzatura sicura e stabile, ed è realizzato in alluminio leggero e robusto per garantire la durata. Inoltre, è dotato di una guida per i cavi per tenerli organizzati e di un set di nastri di misurazione autoadesivi per garantire un posizionamento preciso degli strumenti.

In breve, il Multi Keyboardstand è la soluzione perfetta per tutti i musicisti che desiderano semplificare la propria configurazione e mantenere l'attrezzatura organizzata e facilmente accessibile. Sia che lo si utilizzi in studio o sul palco, è un'aggiunta indispensabile al proprio setup musicale. Non perdetevi la comodità, la versatilità e la durata del Multi Keyboardstand!

- Supporto a 4 livelli per tastiere, synth, workstation, groovebox ecc.
- Regolabile liberamente in altezza, inclinazione e spaziatura dei bracci
- Meccanismo di bloccaggio dell'inclinazione basato su un giunto a vite
- Scale per una regolazione di precisione
- Set aggiuntivo di tappi anteriori più alti per le tastiere più grandi
- Clip per cavi incluse

MOUNTING ACCESSORIES / MONTAGEZUBEHÖR / ACCESSOIRES DE MONTAGE / ACCESORIOS DE MONTAJE / ACCESSORI DI MONTAGGIO

EN MOUNTING ACCESSORIES

- Z1) 8x M6*65 mm half round head square neck bolt
- Z2) 4x M6*55 mm hex socket screw with cylindrical head
- Z11) 28x Cap nut
- Z21) 16x Ø 6*2 washer
- Z3) 24x M6*20 mm hex socket screw with cylindrical head
- Z4) 8x M6*25 mm outer hexagon head bolt
- Z5) 1x Allen key
- Z6) 1x Connection bar
- Z7) 4x Keyboard bar
- Z8) 8x Keyboard support
- Z9) 4x Lower bar connector
- Z10) 2x Vertical bar connector
- Z11) 4x Keyboard bar connector (left)
- Z12) 4x Keyboard bar connector (right)
- Z13) 8x Keyboard support connector
- Z14) 4x Cable guide
- Z15) 8x Tip protector large
- Z16) 8x Locking attachments for keyboard bars
- Z17) 2x Top cap
- Z18) 16x Medium knob female
- Z19) 2x Lower bar
- Z20) 2x Vertical bar front long
- Z21) 2x Vertical bar back short

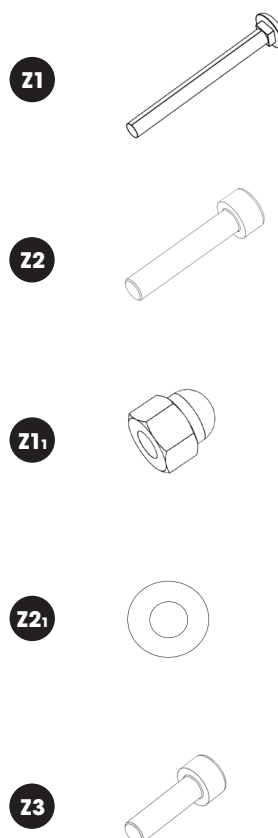

MOUNTING ACCESSORIES / MONTAGEZUBEHÖR / ACCESSOIRES DE MONTAGE / ACCESORIOS DE MONTAJE / ACCESSORI DI MONTAGGIO

DE MONTAGEZUBEHÖR

- Z1) 8x M6*65 mm Halbrundkopf-Vierkantschraube
- Z2) 4x M6*55 mm Innensechskantschraube mit zylindrischem Kopf
- Z1₁) 28x Hutmutter
- Z2₁) 16x Ø 6*2 Unterlegscheibe
- Z3) 24x M6*20 mm Innensechskantschraube mit zylindrischem Kopf
- Z4) 8x M6*25 mm Außensechskantschraube
- Z5) 1x Innensechskantschlüssel
- Z6) 1x Verbindungsstange
- Z7) 4x Keyboardstange
- Z8) 8x Keyboard-Auflage
- Z9) 4x Stangenverbinder (unten)
- Z10) 2x Vertikaler Stangenverbinder
- Z11) 4x Keyboard Stangenverbinder (links)
- Z12) 4x Keyboard Stangenverbinder (rechts)
- Z13) 8x Keyboardstützen Stangenverbinder
- Z14) 4x Kabelführung
- Z15) 8x Kippschutz (groß)
- Z16) 8x Rastaufsatz für Keyboardstangen
- Z17) 2x Obere Kappe
- Z18) 16x Medium Knopf
- Z19) 2x Untere Stange
- Z20) 2x Vertikale Stange vorne lang
- Z21) 2x Vertikale Stange hinten kurz

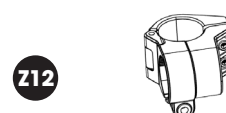
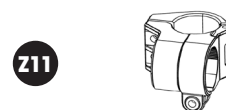
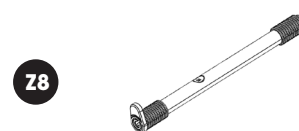
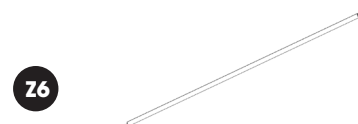
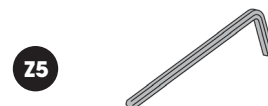

FR ACCESSOIRES DE MONTAGE

- Z1) 8x Boulon à tête carrée à tête demi-ronde M6 * 65 mm
- Z2) 4x vis à six pans creux M6*55 mm à tête cylindrique
- Z1₁) 28x Écrou borgne
- Z2₁) 16x Rondelle Ø 6*2
- Z3) 24x Vis à six pans creux M6*20 mm à tête cylindrique
- Z4) 8x Boulon à tête hexagonale extérieur M6 * 25 mm
- Z5) 1x Clé Allen
- Z6) 1x Barre de connexion
- Z7) 4x Barre de clavier
- Z8) 8x Prise en charge du clavier
- Z9) 4x Connecteur de barre inférieure
- Z10) 2x Connecteur de barre verticale
- Z11) 4x Connecteur de barre de clavier (gauche)
- Z12) 4x Connecteurs de barre de clavier (droite)
- Z13) 8x Connecteur de support de clavier
- Z14) 4x Guide-câble
- Z15) 8x Protecteur d'embout grand
- Z16) 8x Attaches de verrouillage pour les barres de clavier
- Z17) 2x Capuchon supérieur
- Z18) 16x Bouton moyen femelle
- Z19) 2x Barre inférieure
- Z20) 2x Barre verticale avant longue
- Z21) 2x Barre verticale dos court

MOUNTING ACCESSORIES / MONTAGEZUBEHÖR / ACCESSOIRES DE MONTAGE / ACCESORIOS DE MONTAJE / ACCESSORI DI MONTAGGIO

ES ACCESORIOS DE MONTAJE

- Z1) 8x M6*65 mm perno de cuello cuadrado de cabeza semicircular
- Z2) 4x M6*55 mm tornillo de cabeza hexagonal con cabeza cilíndrica
- Z1₁) 28x Tuerca ciega
- Z2₁) 16x Ø 6*2 arandela
- Z3) 24x M6*20 mm tornillo de cabeza hexagonal con cabeza cilíndrica
- Z4) 8x M6*25 mm Perno de cabeza hexagonal exterior
- Z5) 1x llave allen
- Z6) 1x barra de conexión
- Z7) 4x Barra de teclado
- Z8) 8x Soporte de teclado
- Z9) 4x Conector de barra inferior
- Z10) 2x Conector de barra vertical
- Z11) 4x Conector de barra de teclado (izquierda)
- Z12) 4x Conector de barra de teclado (derecha)
- Z13) 8x Conector soporte teclado
- Z14) 4x Guía de cable
- Z15) 8x Protector de punta grande
- Z16) 8x Fijaciones de bloqueo para barras de teclado
- Z17) 2x tapa superior
- Z18) 16x Pomo mediano hembra
- Z19) 2x Barra inferior
- Z20) 2x Barra vertical delantera larga
- Z21) 2x Barra vertical trasera corta

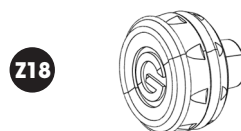
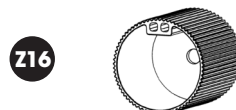

IT ACCESSORI DI MONTAGGIO

- Z1) 8x M6 * 65 mm Bullone a collo quadrato a testa semicircolare
- Z2) 4x M6*55 mm Viti a esagono incassato con testa cilindrica
- Z1₁) 28x Dado cieco
- Z2₁) 16x Rondelle Ø 6*2
- Z3) 24x M6*20 mm Vite a esagono incassato con testa cilindrica
- Z4) 8x M6*25 mm Bullone a testa esagonale esterna
- Z5) 1x Chiave a brugola
- Z6) 1x Barra di collegamento
- Z7) 4x Barra della tastiera
- Z8) 8x Supporto tastiera
- Z9) 4x Connettore barra inferiore
- Z10) 2x Connettore barra verticale
- Z11) 4x Connettore barra tastiera (sinistra)
- Z12) 4x Connettori barra tastiera (destra)
- Z13) 8x Connettore supporto tastiera
- Z14) 4x Passacavo
- Z15) 8x Proteggi punta grande
- Z16) 8x Attacchi di bloccaggio per barre della tastiera
- Z17) 2x Tappo superiore
- Z18) 16x Manopola media femmina
- Z19) 2x Barra inferiore
- Z20) 2x Barra verticale anteriore lunga
- Z21) 2x Barra verticale posteriore corta



ASSEMBLY INSTRUCTIONS / AUFBAUANLEITUNG / INSTRUCTIONS DE MONTAGE /
INSTRUCCIONES DE MONTAJE / ISTRUZIONI DI MONTAGGIO

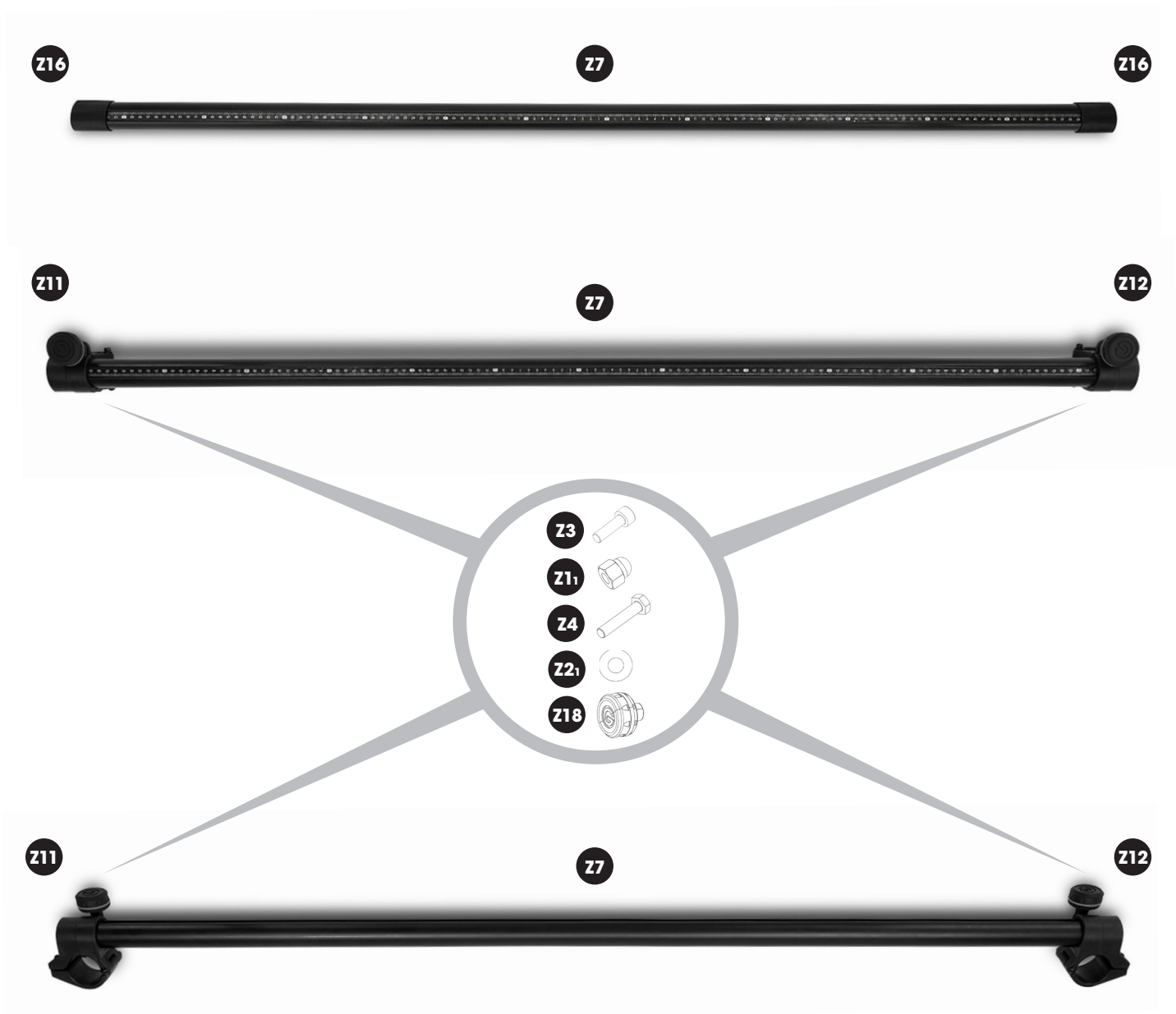

01

ASSEMBLY INSTRUCTIONS / AUFBAUANLEITUNG / INSTRUCTIONS DE MONTAGE / INSTRUCCIONES DE MONTAJE / ISTRUZIONI DI MONTAGGIO

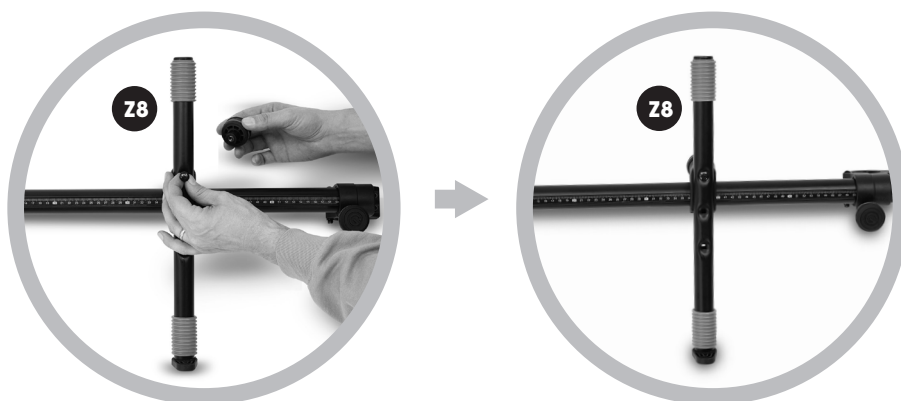
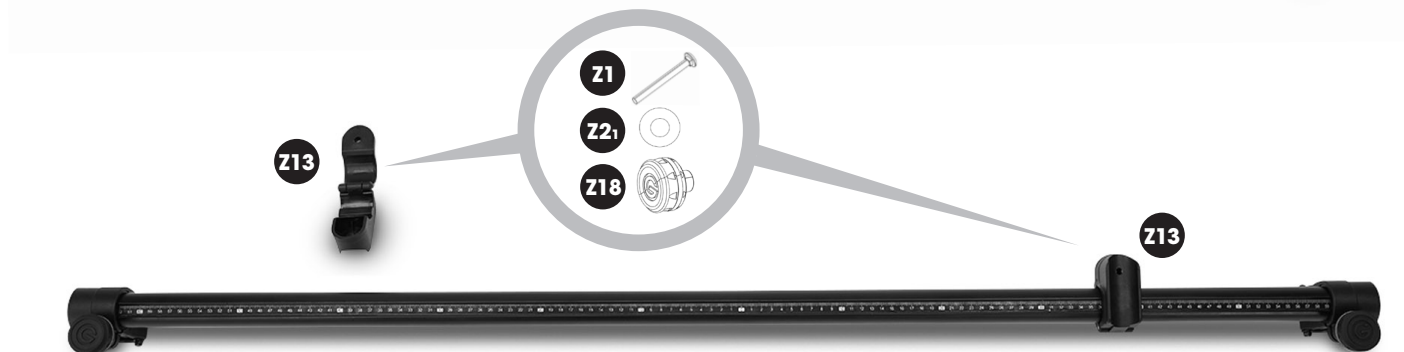

- EN** Repeat the process for the 3 remaining keyboard bars.
- DE** Wiederholen Sie den Vorgang für die 3 verbleibenden Keyboard-Stangen.
- FR** Répéter l'opération pour les 3 barres de clavier restantes.
- ES** Repita el proceso para las 3 barras de teclado restantes.
- IT** Ripetere la procedura per le 3 barre della tastiera rimanenti.



02

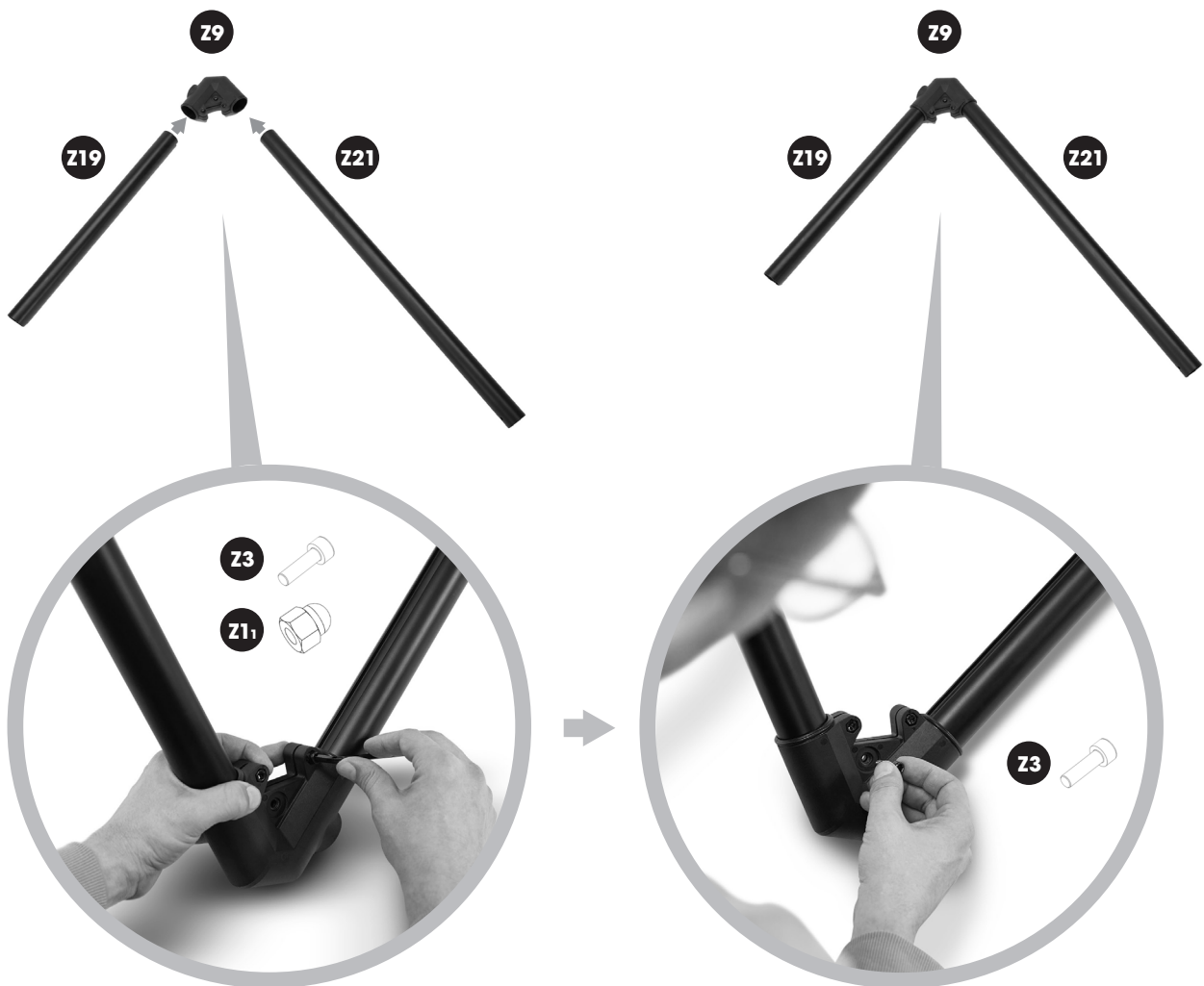

EN Repeat the process with the remaining lower and vertical (back/short) bar.

DE Wiederholen Sie den Vorgang mit der verbleibenden unteren und vertikalen Stange.

FR Répétez l'opération avec les autres barres inférieures et verticales.

ES Repite el proceso con el resto de la barra inferior y vertical.

IT Ripetere la procedura con le restanti barre inferiori e verticali.



03



04

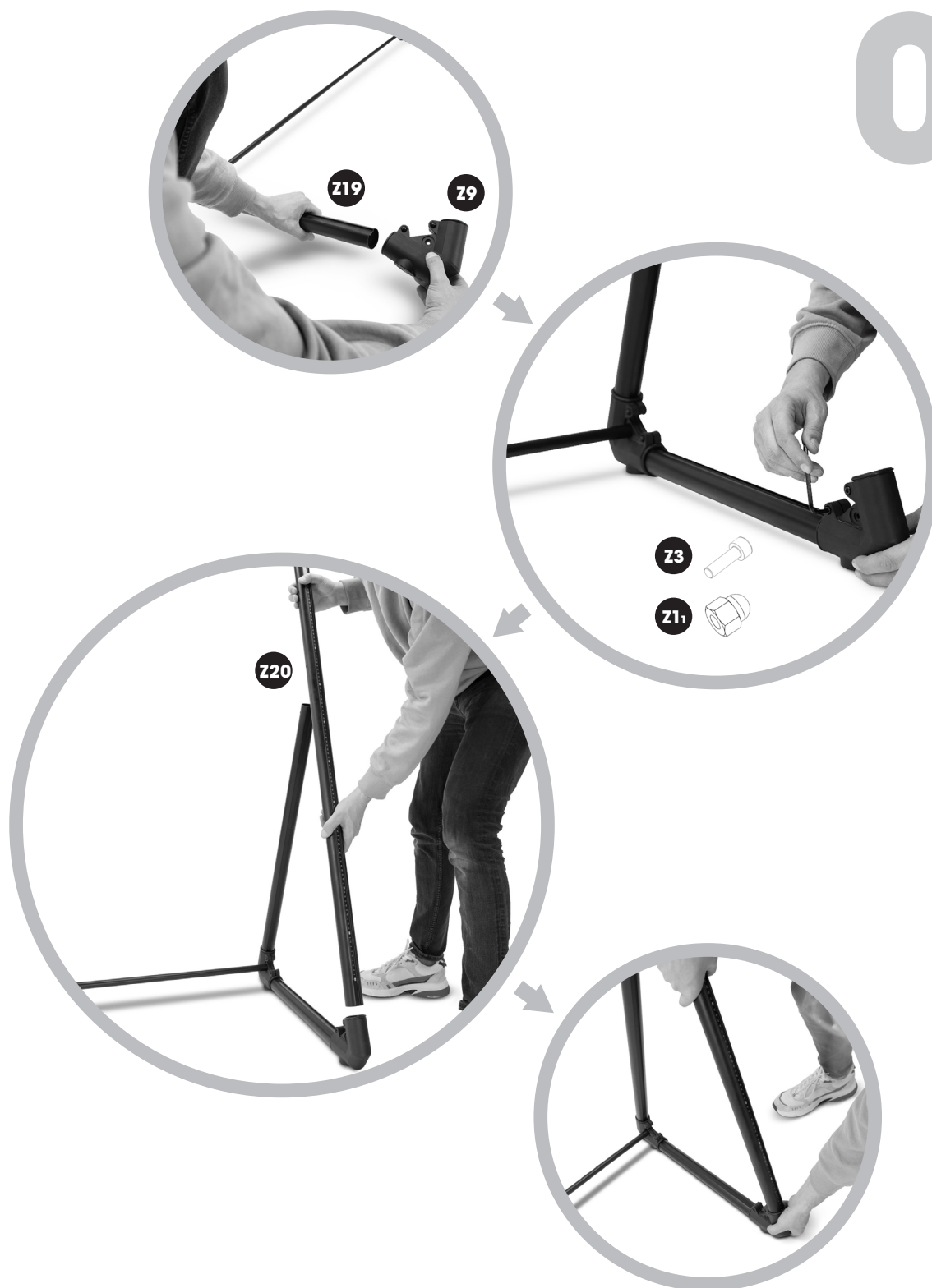

- EN** Repeat the process with the other side.
- DE** Wiederholen Sie den Vorgang mit der anderen Seite.
- FR** Répéter l'opération avec l'autre côté.
- ES** Repite el proceso con el otro lado.
- IT** Ripetere il procedimento con l'altro lato.

05

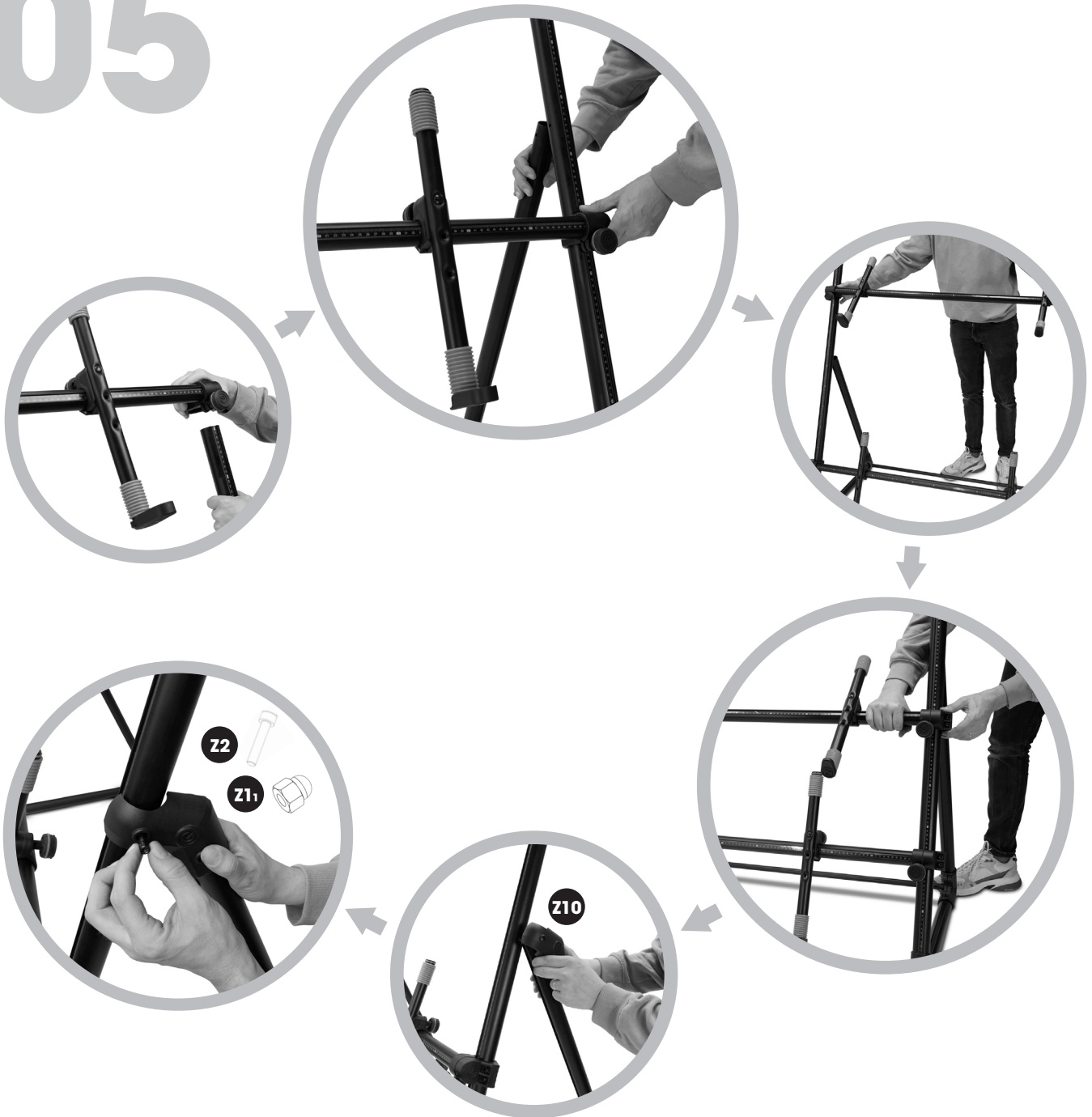

EN Repeat the process with the other side and insert the remaining two keyboard bars.

DE Wiederholen Sie den Vorgang mit der anderen Seite und fügen Sie die restlichen zwei Keyboard-Stangen ein.

FR Répéter l'opération de l'autre côté et insérer les deux barres de clavier restantes.

ES Repite el proceso con el otro lado e inserta las dos barras de teclado restantes.

IT Ripetere la procedura con l'altro lato e inserire le due barre della tastiera rimanenti.

**ASSEMBLY INSTRUCTIONS / AUFBAUANLEITUNG / INSTRUCTIONS DE MONTAGE /
INSTRUCCIONES DE MONTAJE / ISTRUZIONI DI MONTAGGIO**

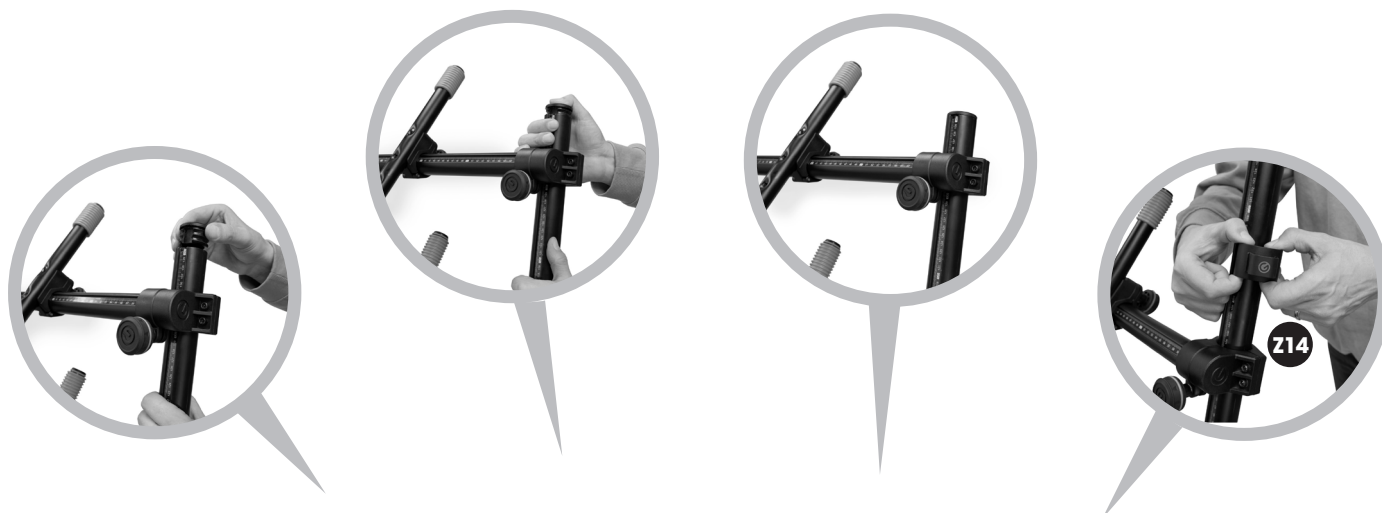

06

