

**D** **Dance &  
Design Floors**

**VARIO**  
Art. 1731-  
**VARIO TAPE**  
Art. 4731-  
**VARIO PLUS**  
Art. 1731-  
**VARIO 2.6**  
Art. 1731-  
**VARIO MET**  
Art. 1732 171-  
**VARIO REFLECT**  
Art. 1732-  
**VARIO LACK**  
Art. 1733-  
**VARIO TRANSPARENT**  
Art. 1734 1010  
**VARIO ELASTIK**  
Art. 4732-  
**VARIO PRINT**  
Art. 1741 2400  
**VARIO HAFT**  
Art. 4735 1120  
**Transportwagen**  
Art. 4733-

**F** **Tapis de  
Danse & Design**

**VARIO**  
Réf. 1731-  
**VARIO TAPE**  
Réf. 4731-  
**VARIO PLUS**  
Réf. 1731-  
**VARIO 2.6**  
Réf. 1731-  
**VARIO MET**  
Réf. 1732 171-  
**VARIO REFLECT**  
Réf. 1732-  
**VARIO LACK**  
Réf. 1733-  
**VARIO TRANSPARENT**  
Réf. 1734 1010  
**VARIO ELASTIQUE**  
Réf. 4732-  
**VARIO PRINT**  
Réf. 1741 2400  
**VARIO HAFT**  
Réf. 4735 1120  
**Chariot de transport**  
Réf. 4733-

**E** **Dance &  
Design Floors**

**VARIO**  
Art. 1731-  
**VARIO TAPE**  
Art. 4731-  
**VARIO PLUS**  
Art. 1731-  
**VARIO 2.6**  
Art. 1731-  
**VARIO MET**  
Art. 1732 171-  
**VARIO REFLECT**  
Art. 1732-  
**VARIO HIGH GLOSS**  
Art. 1733-  
**VARIO TRANSPARENT**  
Art. 1734 1010  
**VARIO ELASTIC**  
Art. 4732-  
**VARIO PRINT**  
Art. 1741 2400  
**VARIO HAFT**  
Art. 4735 1120  
**Transport System**  
Art. 4733-

Bitte beachten:  
In der Darstellung der Muster als PDF-Datei kann es technisch bedingt zu Farbabweichungen kommen.

Attention!  
Photos non contractuelles.

Please note:  
Photos of samples shown in pdf-file may vary slightly in colour due to technical reasons.



**VARIO**

PVC.  
 VARIO hat eine matte Oberfläche und ist beidseitig verwendbar.  
 Die einzelnen Bahnen können entweder mit unserem farblich passenden VARIO TAPE verbunden oder von uns spezialverschweißt werden. Den Flächenformaten sind beim Verschweißen jedoch aus Gewichtsgründen Grenzen gesetzt.  
 Durch sein hohes Eigengewicht passt sich VARIO jedem Boden gut an. Er ist sehr strapazierfähig und langlebig.  
 Stärke: 1,2 mm.  
 Stücklängen ca. 30 und 40 lfm.  
 Tanzboden VARIO 200:  
 Stücklängen ca. 20 und 30 lfm.

**VARIO**

PVC.  
 Il possède une surface mate, est réversible.  
 Les lés peuvent être, soit assemblés à l'aide de notre adhésif VARIO TAPE aux coloris assortis, soit, soudés par nos soins dans nos ateliers spécialisés.  
 L'étendue de la surface réalisable est cependant limitée par le poids du matériau.  
 De par son poids, le VARIO s'adapte bien à tous les types de sol.  
 Il est très résistant.  
 Epaisseur : 1,2 mm.  
 Longueur des pièces env. 30 et 40 ml.  
 Tapis de danse VARIO 200 :  
 Longueur des pièces env. 20 et 30 ml.

**VARIO**

PVC.  
 VARIO dance floor has a non reflective reversible surface.  
 The single panels can be joined either with VARIO TAPE of the appropriate colour or they can be factory welded together.  
 Welded sizes are limited by the weight of this product.  
 Due to the material, VARIO lies absolutely flat on the floor and is extremely durable.  
 Thickness: 0.05".  
 Piece lengths approx. 32.8 and 43.7 yds.  
 Dance floor VARIO 200  
 Piece lengths approx. 21.9 and 32.8 yds.

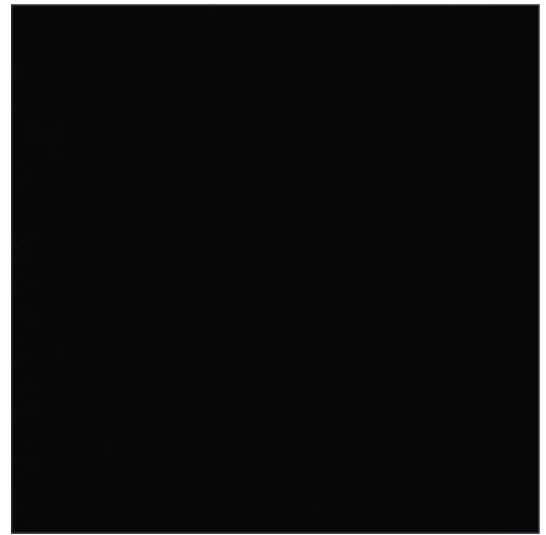

schwarz - weiß / noir - blanc / black - white

Art. / Réf.	Farben	Coloris	Colours	B1	M2	EN	EN* ASTM	↔	cm	ft/in	↻	g/m²	lbs/yd²
1731 111-	schwarz - weiß	noir - blanc	black - white	•	•	•			160	63"		1.600	2.95
1731 121-	schwarz - grau	noir - gris	black - grey	•	•	•			160	63"		1.600	2.95
1731 131-	greenbox - bluebox	greenbox - bluebox	chromakey green / blue	•	•	•			160	63"		1.600	2.95
1731 141-	grau - braun	gris - brun	grey - brown	•	•	•			160	63"		1.600	2.95
1731 151-	graublau - grün	gris bleu - vert	grey blue - green	•	•	•			160	63"		1.600	2.95
1731 161-	rot - beige	rouge - beige	red - beige	•	•	•			160	63"		1.600	2.95
1731 211-	VARIO 200 schwarz - weiß	VARIO 200 noir - blanc	VARIO 200 black - white	•	•	•			200	78"		1.600	2.95
1731 221-	VARIO 200 schwarz - grau	VARIO 200 noir - gris	VARIO 200 black - grey	•	•	•			200	78"		1.600	2.95



schwarz - grau / noir - gris / black - grey

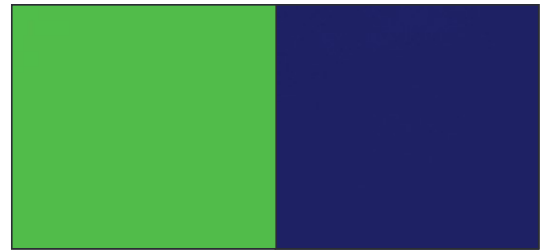

greenbox - bluebox / chromakey green - chromakey blue

**VARIO TAPE**

**VARIO TAPE**

**VARIO TAPE**

Art. / Réf.	Farben	Coloris	Colours	B1	M1	EN	EN* NFPA	⌀	cm	ft/in	↻	m	yds
4731 0501	VARIO TAPE schwarz	VARIO TAPE noir	VARIO TAPE black						5	2"		33	36
4731 0502	VARIO TAPE weiß	VARIO TAPE blanc	VARIO TAPE white						5	2"		33	36
4731 0503	VARIO TAPE grau	VARIO TAPE gris	VARIO TAPE grey						5	2"		33	36
4731 0504	VARIO TAPE braun	VARIO TAPE marron	VARIO TAPE brown						5	2"		33	36
4731 0505	VARIO TAPE grün	VARIO TAPE vert	VARIO TAPE green						5	2"		33	36
4731 0506	VARIO TAPE graublau	VARIO TAPE gris bleu	VARIO TAPE grey blue						5	2"		33	36
4731 0507	VARIO TAPE rot	VARIO TAPE rouge	VARIO TAPE red						5	2"		33	36
4731 0508	VARIO TAPE beige	VARIO TAPE beige	VARIO TAPE beige						5	2"		33	36
4731 0509	VARIO TAPE greenbox	VARIO TAPE greenbox	VARIO TAPE chromakey green						5	2"		33	36
4731 0510	VARIO TAPE bluebox	VARIO TAPE bluebox	VARIO TAPE chromakey blue						5	2"		33	36
4731 0511	VARIO TAPE gelb	VARIO TAPE jaune	VARIO TAPE yellow						5	2"		33	36
4731 0513	VARIO TAPE transparent matt	VARIO TAPE transparent mat	VARIO TAPE transparent matte						5	2"		33	36
4731 0512	TAPE MET silber	TAPE MET argent	TAPE MET silver						5	2"		25	27.5
4731 0514	VARIO TAPE GLANZ schwarz	VARIO TAPE BRILLANT noir	VARIO TAPE BRILLIANCE: black						5	2"		50	54.6
4731 0515	VARIO TAPE GLANZ weiß	VARIO TAPE BRILLANT blanc	VARIO TAPE BRILLIANCE: white						5	2"		50	54.6

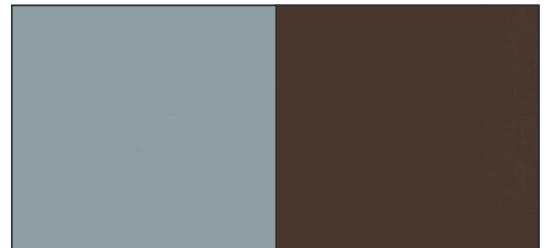

grau - braun / gris - brun / grey - brown



graublau - grün / gris bleu - vert / grey blue - green

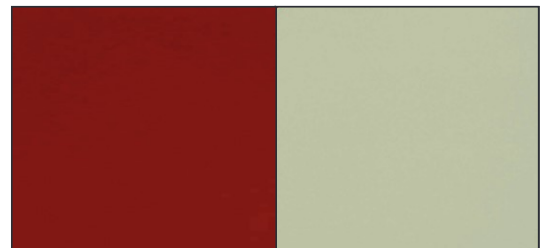

rot - beige / rouge - beige / red - beige

**VARIO PLUS**

PVC.  
Matte Oberfläche.  
Einseitig verwendbar.  
Dimensionsstabil durch Glasfaser-  
einlage.  
Stärke: 2,0 mm.  
Stücklängen ca. 15 und 20 lfm.  
Nur in ganzen Rollen lieferbar.

**VARIO PLUS**

PVC.  
Surface mate.  
Non reversible.  
Bonne stabilité dimensionnelle  
par couche en fibres de verre.  
Epaisseur : 2,0 mm.  
Longueur des pièces env. 15 et 20 ml.  
Uniquement par pièces entières.

**VARIO PLUS**

PVC.  
Matte surface.  
One-sided use only.  
Glass fiber inlays for Dimension  
Stability.  
Thickness: 0.08".  
Piece lengths approx. 16.4 and  
21.9 yds.  
Available only in full rolls.

Art. / Réf.	Farben	Coloris	Colours	B1	M1	EN	EN* NFPA	↔ cm	ft/in	g/m²	lbs/yd²
1731 321-	schwarz	noir	black				•	200	79"	2.600	4.79
1731 322-	weiß	blanc	white				•	200	79"	2.600	4.79
1731 323-	grau	gris	grey				•	200	79"	2.600	4.79
1731 324-	dunkelgrau	gris foncé	dark grey				•	200	79"	2.600	4.79

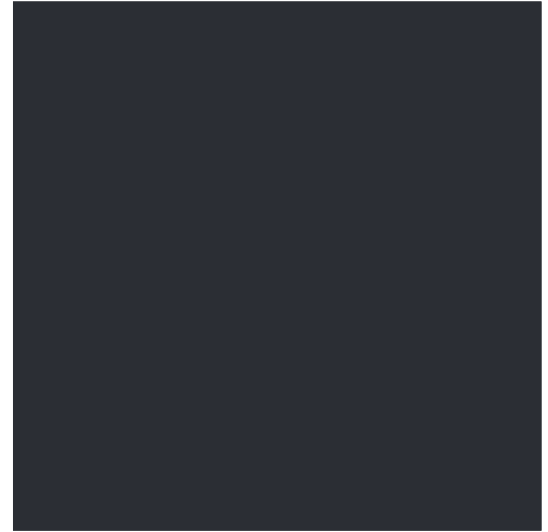

schwarz / noir / black

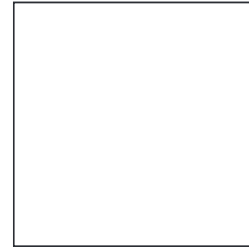

weiß / blanc / white

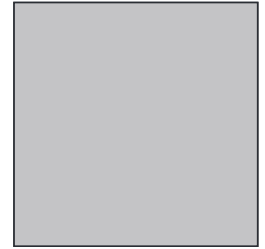

grau / gris / grey

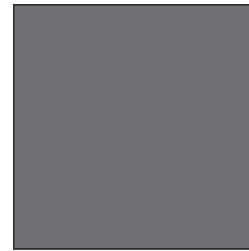

d. grau / gris foncé / dark grey

**VARIO 2.6**

PVC.  
Matte Oberfläche.  
Einseitig verwendbar.  
Dimensionsstabil.  
Empfohlen für die dauerhafte,  
schwimmende Verlegung.  
Stärke: 2,6 mm.  
Stücklängen ca. 15 und 20 lfm.  
Nur in ganzen Rollen lieferbar.

**VARIO 2.6**

PVC.  
Surface mate.  
Non reversible.  
Bonne stabilité dimensionnelle.  
Recommandé pour une pose  
flottante et durable.  
Epaisseur : 2,6 mm.  
Longueur des pièces env. 15 et 20 ml.  
Uniquement par pièces entières.

**VARIO 2.6**

PVC.  
Matte surface.  
One-sided use only.  
Dimension Stability.  
Recommended for permanent,  
floating installation.  
Thickness: 0.10".  
Piece lengths approx. 16.4 and  
21.9 yds.  
Available only in full rolls.

Art. / Réf.	Farben	Coloris	Colours	B1	M1	EN	EN* NFPA	↔ cm	ft/in	g/m²	lbs/yd²
1731 411-	schwarz	noir	black				•	160	63"	3.500	6.45
1731 413-	grau	gris	grey				•	160	63"	3.500	6.45
1731 414-	dunkelgrau	gris foncé	dark grey				•	160	63"	3.500	6.45

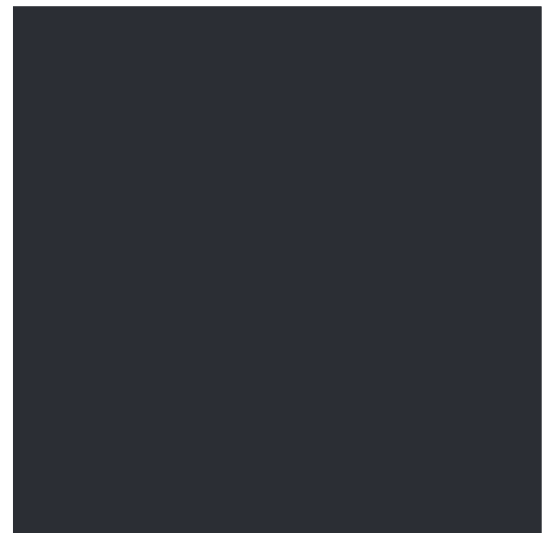

schwarz / noir / black

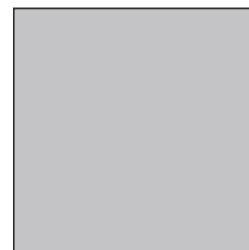

grau / gris / grey



d. grau / gris foncé / dark grey

**VARIO MET**

PVC.  
Stärke: 1,2 mm.  
Stüklängen ca. 30 und 40 lfm.

**VARIO MET**

PVC.  
Epaisseur : 1,2 mm.  
Longueur des pièces env. 30 et 40 ml.

**VARIO MET**

PVC.  
Thickness: 0.05".  
Piece lengths approx. 32.8 and 43.7 yds.

Art. / Réf.	Farben	Coloris	Colours	B1	M2	EN	EN* NFPA	↔	cm	ft/in	☒	g/m <sup>2</sup>	lbs/yd <sup>2</sup>
1732 171-	silber, matt geriffelt	argent, mat-strié	silver-matte				•		160	63"		1.600	2.95

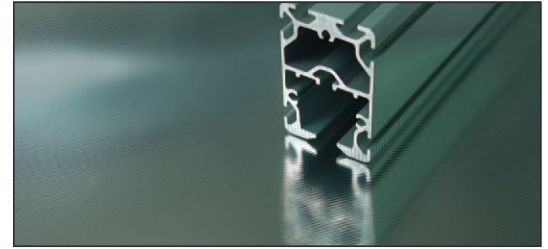

silber, matt geriffelt / argent, mat-strié / silver-matte

**VARIO REFLECT**

PVC.  
Stärke: 1,1 mm.  
Stüklängen ca. 25 lfm.

**VARIO REFLECT**

PVC.  
Epaisseur : 1,1 mm.  
Longueur des pièces env. 25 ml.

**VARIO REFLECT**

PVC.  
Thickness: 0.05".  
Piece lengths approx. 27.3 yds.

Art. / Réf.	Farben	Coloris	Colours	B1	M2	EN	EN* NFPA	↔	cm	ft/in	☒	g/m <sup>2</sup>	lbs/yd <sup>2</sup>
1732 2710	silber, glatt, spiegelnd	argent, lisse, effet miroir	silver, smooth, reflective				•		140	55"		1.400	2.58
1732 2720	gold, glatt, spiegelnd	or, lisse, effet miroir	gold, smooth, reflective				•		140	55"		1.400	2.58



silber, glatt, spiegelnd / argent, lisse, effet miroir / silver, smooth, reflective



gold, glatt, spiegelnd / or, lisse, effet miroir / gold, smooth, reflective

**VARIO LACK**

PVC.  
Stärke: 1,5 mm.  
Stüklängen ca. 20 und 30 lfm.  
Nur in ganzen Stücken lieferbar.

**VARIO LACK**

PVC.  
Epaisseur : 1,5 mm.  
Longueur des pièces env. 20 et 30 ml.  
Uniquement par pièces entières.

**VARIO HIGH GLOSS**

PVC.  
Thickness: 0.06".  
Piece lengths approx. 21.9 and 32.8 yds.  
Available in full pieces only.

Art. / Réf.	Farben	Coloris	Colours	B1	M2	EN	EN* NFPA	↔	cm	ft/in	☒	g/m <sup>2</sup>	lbs/yd <sup>2</sup>
1733 181-	schwarz, hochglanz	noir, brillant	black, high gloss				•		160	63"		1.900	3.5
1733 182-	weiß, hochglanz	blanc, brillant	white, high gloss				•		160	63"		1.900	3.5



schwarz, hochglanz / noir, brillant / black, high gloss



weiß, hochglanz / blanc, brillant / white, high gloss

**VARIO TRANSPARENT**

PVC.  
 Stärke: 1,1 mm.  
 Stücklängen ca. 30 lfm.  
 Nur in ganzen Stücken lieferbar.

**VARIO TRANSPARENT**

PVC.  
 Epaisseur : 1,1 mm.  
 Longueur des pièces env. 30 ml.  
 Uniquement par pièces entières.

**VARIO TRANSPARENT**

PVC.  
 Thickness: 0.04".  
 Piece lengths approx. 32.8 yds.  
 Available in full pieces only.

Art. / Réf.	Farben	Coloris	Colours	B1 M2 EN EN* NFPA	↔ cm	ft/in	☞ g/m² lbs/yd²
1734 1010	transparent	transparent	clear	•	160	63"	1350 2.5



transparent / transparent / clear

**VARIO ELASTIK**

90 % PVC, 10 % Polyester.  
 Tanzbodenunterlage zur Erhöhung der Trittelastizität.  
 Stärke: 4,5 mm.  
 Stücklängen:  
 Bei Breite 160 cm - ca. 30 lfm.  
 Bei Breite 190 cm - ca. 20 lfm.  
 Nur in ganzen Stücken lieferbar.

**VARIO ELASTIQUE**

90 % PVC, 10 % polyester.  
 Revêtement à placer sous le VARIO afin d'augmenter la souplesse du tapis.  
 Epaisseur : 4,5 mm.  
 Longueur des pièces :  
 largeur 160 cm - env. 30 ml.  
 largeur 190 cm - env. 20 ml.  
 Uniquement par pièces entières.

**VARIO ELASTIC**

90 % PVC, 10 % Polyester.  
 Cushion underlay for VARIO floor.  
 Thickness: 3/16".  
 Piece lengths:  
 Width 63" - approx. 32.8 yds.  
 Width 75" - approx. 21.9 yds.  
 Available in full pieces only.

Art. / Réf.	Farben	Coloris	Colours	B1 M1 EN EN* NFPA	↔ cm	ft/in	☞ g/m² lbs/yd²
4732 1610	beige	beige	beige		160	63"	880 1.62
4732 1921	schwarz	noir	black	•	190	75"	880 1.62



beige / beige / beige

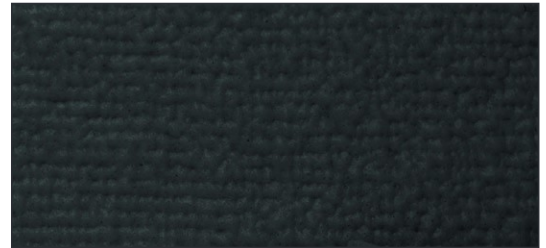

schwarz / noir / black

Erläuterungen der Brandschutznormen B1, M1, BS, EN, EN\* und NFPA unter [www.gerriets.com](http://www.gerriets.com).

Der Inhalt dieser Farbkarte entspricht dem Stand zum Zeitpunkt des Drucks.  
 Aktuellste Angaben entnehmen Sie bitte den entsprechenden Datenblättern auf unserer Internetseite.

Informations concernant les normes de feu B1, M1, BS, EN, EN\* et NFPA, consulter notre site [www.gerriets.com](http://www.gerriets.com).

Les informations contenues dans ce nuancier sont valables à la date de l'impression.  
 Pour les mises à jour, consulter notre site internet.

For explanation of flame retardant standards B1, M1, BS, EN, EN\* and NFPA, please go to [www.gerriets.com](http://www.gerriets.com).

All information and colour specifications are valid at the time of printing.  
 For latest product details please see the respective online data sheet.

B1 = DIN 4102 B1  
 M1 = M1  
 BS = BS 5867  
 EN = DIN EN 13501-1

EN\* = DIN EN 13773  
 NFPA = NFPA 701  
 ASTM = ASTM E 648-17



### VARIO PRINT

PVC.  
 Stärke: 1,2 mm.  
 Rückseite schwarz.  
 UV-härtende und UV-stabile Farben.  
 Stücklängen ca. 20 lfm.  
 Mindestbestellmenge: 20 lfm.  
 Nur in ganzen Stücken lieferbar.  
 Sonderlängen auf Anfrage.  
 Farbabweichungen im Druck des  
 VARIO PRINT sind möglich.

### VARIO PRINT

PVC.  
 Epaisseur : 1,2 mm.  
 Côté verso : noir.  
 Couleurs résistant aux UV.  
 Longueur des pièces env. 20 ml.  
 Commande minimum : 20 ml.  
 Uniquement par pièces entières.  
 Quantités inférieure sur demande.  
 De légères variations de couleurs  
 du VARIO PRINT par rapport sont  
 possibles.

### VARIO PRINT

PVC.  
 Thickness: 0.05" / 1.2 mm.  
 Rear side: colour black.  
 UV-hardened and UV-resistant ink.  
 Piece lengths approx 21.7 yds.  
 Minimum order quantity: 21.7 yds.  
 Available in full pieces only.  
 Cut lengths on request.  
 Colour deviation to VARIO PRINT  
 may occur.

Art. / Réf.	Variante	Variante	Pattern	B1	M2	EN	EN* NFPA	↔ cm	ft/in	⬆ g/m²	lbs/yd²
1741 2400	Individuelles Motiv	Motif personnalisé	Individual Design				•	190	75"	1.600	2.95



### VARIO HAFT

Beidseitig Klebendes Verlegegitter  
 zum temporären und gleichmäßigen  
 Verlegen von Bodenbelägen und  
 Tanzböden.  
 Klebeleistung über die gesamte  
 Fläche.  
 Schnelle Fixierung und leicht zu  
 schneiden.

### VARIO HAFT

Sous-couche adhésive double-face  
 pour une pose régulière de tapis de  
 sol / danse dans le cadre d'une  
 utilisation temporaire.  
 Adhérence sur toute la surface  
 collée.  
 Fixation rapide et coupe facile.

### VARIO HAFT

Double-sided adhesive mesh for  
 easy and secure installation of vinyl  
 dance and exhibition flooring.  
 Ensures uniformly even grip on the  
 entire surface for temporarily  
 installations.  
 Easy to cut and quick to install.

Art. / Réf.	Farben	Coloris	Colours	B1	M1	EN	EN* NFPA	⌀ cm	ft/in	⌀ m	yds
4735 1120	weiß	blanc	white					100	39.4"	50	54.6

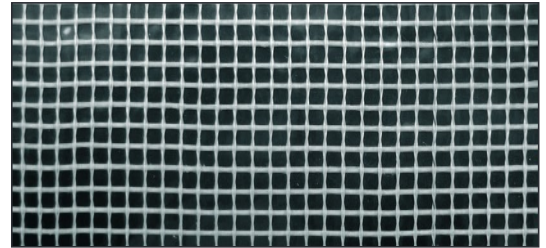

weiß / blanc / white

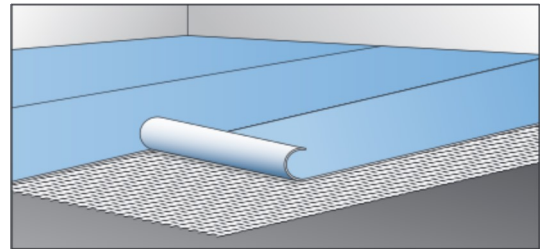

## Transportwagen

Zum bequemen Transportieren des Tanzbodens VARIO.  
 Verschiebbare Halterungen für maximal 8 Rollen von 1,60 m oder 2,00 m Tanzbodenbreite.  
 Standardausführung für 6 Rollen.  
 Der Wagen ist problemlos zusammenklappbar.  
 Leise, kugelgelagerte Laufrollen mit Arretiermöglichkeit.  
 Max. Belastung: 1.000 kg bei gleich verteilter Last.  
 Farbe: anthrazit, pulverbeschichtet.

Gewichte:  
 VARIO 160  
 Version mit 6 Rollen: 117 kg  
 Version mit 8 Rollen: 137 kg

VARIO 200  
 Version mit 6 Rollen: 185 kg  
 Version mit 8 Rollen: 205 kg

Rohrset Lieferumfang:  
 1 Rohr, Länge 2.922/2.300 mm x Ø 40 mm mit Endkappen (Wandstärke 3 mm), 2 Gleitrollen, 2 Stellringen und 2 Haken mit Gegenplatte (zur Rohraufnahme).  
 Gewicht: 14 kg

## Chariot de transport

Chariot de transport pour tapis de danse VARIO.  
 Équipé de supports réglables pour 8 rouleaux d'une largeur de tapis de 1,60 m ou de 2,00 m.  
 Version standard pour 6 rouleaux.  
 Le chariot est complètement pliable.  
 Course facile, grâce à des roulettes montées sur roulement à billes avec dispositif d'arrêt.  
 Charge maxi. : 1.000 kg - charge répartie.  
 Coloris : laqué anthracite.

Poids :  
 VARIO 160  
 version pour 6 rouleaux : 117 kg  
 version pour 8 rouleaux : 137 kg

VARIO 200  
 version pour 6 rouleaux : 185 kg  
 version pour 8 rouleaux : 205 kg

Kit tube supplémentaire :  
 1 tube longueur 2.922/2.300 mm x Ø 40 mm avec embouts, 2 poulies, 2 bagues de serrage et 2 crochets de suspension pour tube.  
 Poids : 14 kg

## Transport System

Transport wagon for VARIO dance floor.  
 Equipped with 8 adjustable supports for dance floor widths of 63" or 78".  
 Standard version for 6 rolls.  
 The wagon can be "flat-packed" for easy storage.  
 Swivel mounted wheels with lock mechanism.  
 Max. applied load: 2,200 lbs with evenly distributed load.  
 Colour: anthracite, powder-coated.

Weights:  
 VARIO 160  
 Version with 6 supports: 257.9 lbs  
 Version with 8 supports: 302.1 lbs

VARIO 200  
 Version with 6 supports: 407.9 lbs  
 Version with 8 supports: 451.9 lbs

One extra support pipe consists of:  
 1 support pipe: length 115.04"/90.55" x diameter 1 1/2", wall thickness = 1/8", 2 adjustable metal retaining rings, 2 fitted mounting bracket blocks, 2 sliding wedges for VARIO tube ends, 2 mounting brackets.  
 Weight: 31.0 lbs



Mit 8 Rollen / Avec 8 rouleaux / With 8 supports

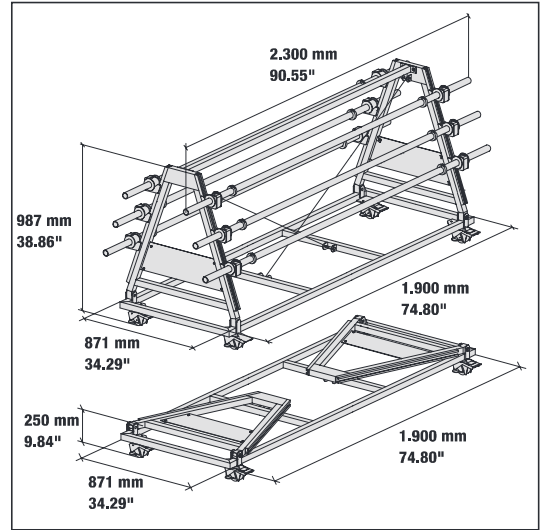

VARIO 160: Transportwagen / Chariot de transport / Transport System

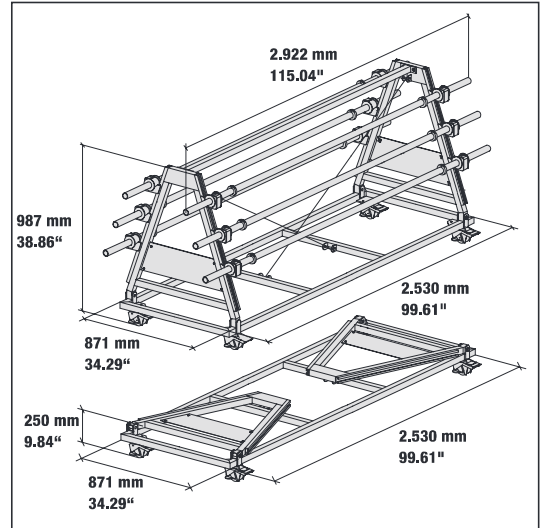

VARIO 200: Transportwagen / Chariot de transport / Transport System

### VARIO 160: Transportwagen / Chariot de transport / Transport System

Art. / Réf.	Version	Version	Version	↔ mm	ft/in	↕ mm	ft/in	↗ mm	ft/in
4733 1016	6 Rollen	6 rouleaux	6 supports	871	34.29"	987	38.86"	2.300	90.55"
4733 1018	8 Rollen	8 rouleaux	8 supports	871	34.29"	987	38.86"	2.300	90.55"
4733 1001	Rohrset Ø 40 mm	Tube suppl. Ø 40 mm	Extra support pipe Ø 1 1/2"					2.300	90.55"

### VARIO 200: Transportwagen / Chariot de transport / Transport System

Art. / Réf.	Version	Version	Version	↔ mm	ft/in	↕ mm	ft/in	↗ mm	ft/in
4733 2016	6 Rollen	6 rouleaux	6 supports	871	34.29"	987	38.86"	2.922	115.04"
4733 2018	8 Rollen	8 rouleaux	8 supports	871	34.29"	987	38.86"	2.922	115.04"
4733 2001	Rohrset Ø 40 mm	Tube suppl. Ø 40 mm	Extra support pipe Ø 1 1/2"					2.922	115.04"

Gerriets GmbH  
Im Kirchenhürstle 5-7  
DE-79224 Umkirch  
☎ +49 7665 960 0  
☎ +49 7665 960 125  
info@gerriets.com  
gerriets.com

Gerriets S. A R L.  
Rue du Pourquoi Pas  
FR-68600 Volgelsheim  
☎ +33 3 89 22 70 22  
☎ +33 3 89 22 70 50  
info@gerriets.fr  
gerriets.fr

Gerriets International Inc.  
130 Winterwood Avenue  
US-Ewing NJ 08638  
☎ +1 609 771 8111 (New Jersey)  
☎ +1 725 696 5900 (Las Vegas)  
☎ +1 609 771 8118  
info@gerriets.us  
gerriets.us

Gerriets Great Britain Ltd.  
18 Verney Road  
GB-London SE16 3DH  
☎ +44 20 7639 7704  
☎ +44 20 7732 5760  
info@gerriets.co.uk  
gerriets.co.uk

Gerriets Austria OEE GmbH  
Gorskistraße 8  
AT-1230 Wien  
☎ +43 1 6000 600 0  
☎ +43 1 6032 585  
info@gerriets.at  
gerriets.at

Gerriets Sp. z o.o.  
ul. Arkuszowa 155  
PL-01-934 Warszawa  
☎ +48 22 6339 807  
☎ +48 797 654 607  
biuro@gerriets.pl  
gerriets.pl

Gerriets España S. L.  
Pol. Ind. Camporosso Sur  
Avda. de Las Morenas  
Sector 1, Naves 1-2-3  
ES-28350 Ciempozuelos, Madrid  
☎ +34 91 134 5022  
☎ +34 91 134 5084  
info@gerriets.es  
gerriets.es

Gerriets Belgique  
Distribué par :  
Gerriets S. A R L.  
Rue du Pourquoi Pas  
FR-68600 Volgelsheim  
☎ +33 3 89 22 70 22  
☎ +33 3 89 22 70 50  
info@gerriets.fr  
gerriets.fr

Gerriets Nederland  
LevTec BV  
Fleter Braaijweg 51  
NL-1114 AJ Amsterdam-Duivendrecht  
☎ +31 20 40 82 553  
☎ +31 20 40 82 662  
info@gerriets.nl  
gerriets.nl

Gerriets Italia  
Stagetech srl  
Viale Spagna 150b  
IT-20093 Cologno Monzese (MI)  
☎ +39 02 2532 113  
☎ +39 02 2532 130  
info@gerriets.it  
gerriets.it

Gerriets Hellas  
Stage Art EPE  
Stournari 27B  
GR-10682 Athens  
☎ +30 210 3836 715  
☎ +30 210 3811 929  
info@gerriets.gr  
gerriets.gr

Gerriets Turkey  
Benart Sound-Light-Vision-Stage System  
Ibrahim Karaoglanoglu Cad.  
Altinok Plaza No:37 K:3  
Seyrantepe – Kağıthane  
TR-34418 Istanbul  
☎ +90 212 254 33 43  
☎ +90 212 254 33 53  
benart@benart.net  
benart.net

Gerriets Slovenija  
(Croatia, Bosnia and Herzegovina,  
Serbia, Montenegro, Macedonia,  
Kosovo)  
MACRI, d.o.o.  
Špruha 14  
SI-1236 loc Trzin  
☎ +386 143 052 79  
☎ +386 590 27 508  
info@gerriets.si  
gerriets.si

Gerriets Hungária  
Gépbér Színpad Kft.  
Hajóállomás u. 1.  
HU- 1095 Budapest  
☎ +36 1 445 4811  
☎ +36 1 445 4820  
info@gerriets.hu  
gerriets.hu

Gerriets Romania  
Distributed by:  
Gerriets Austria OEE GmbH  
Gorskistraße 8  
AT-1230 Wien  
☎ +43 1 6000 600 0  
☎ +43 1 6032 585  
info@gerriets.at  
gerriets.at

Gerriets Bulgaria  
Landau Impex GmbH  
Shavarski pat Str. No. 3  
BG-1000 Sofia, Losenetz  
☎ +35 92 862 92 44  
☎ +35 92 868 71 16  
info@gerriets.bg  
gerriets.bg

Gerriets Korea Co., Ltd.  
22-12, Ogab-gil 192beon-gil,  
Ganggok-myeon, Eumseong-gun,  
Chungcheongbuk-do  
Korea 369-852  
☎ +82 2 477 7713  
☎ +82 2 477 1490  
info@gerriets.co.kr  
gerriets.co.kr

Gerriets South Africa  
Academy of Sound Engineering  
P.O.Box 291246  
82 Richmond Avenue  
Auckland Park  
ZA-2109 Johannesburg  
☎ +27 11 482 9200  
☎ +27 11 482 9203  
info@gerriets.co.za  
gerriets.co.za

Gerriets Brasil  
Stefan Herbert Bottcher Comercio  
Rua dos Inconfidentes 867 2º (andar)  
Savassi  
cep. 30140-128 Belo Horizonte MG  
(Minas Gerais)  
Brasil  
☎ +55 31 3022 4909  
☎ +55 31 99201 4700  
stefanbottcher@gerrietsbrasil.com.br  
gerriets.com/br

Gerriets Czech Republic / Slovakia  
Gerriets CZ s.r.o.  
Věstonická 4289/12  
CZ - 628 00 Brno  
☎ +420 731 064 022  
☎ +420 731 197 204  
info@gerriets.cz  
gerriets.cz

Gerriets Taiwan  
Unicond Audio Co., Ltd.  
A Division of the ROUGE-Group  
5-5F., No. 1071, Chung Cheng Rd.  
Taoyuan Dist., Taoyuan City 33045  
Taiwan (ROC)  
☎ +886 3 358 39 58  
☎ +886 3 358 39 55  
joycek@unicond.com.tw

